

ÖVERSÄTTNING FRÅN ORIGINAL



BRUKSANVISNING

SLAGKLIPPARE

Märke: Berti Macchine Agricole
Modeller: TBM – TBM/S

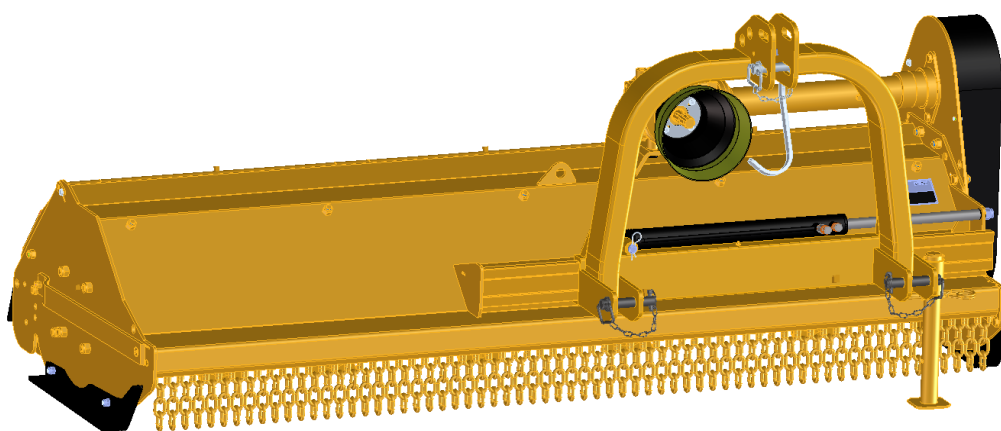
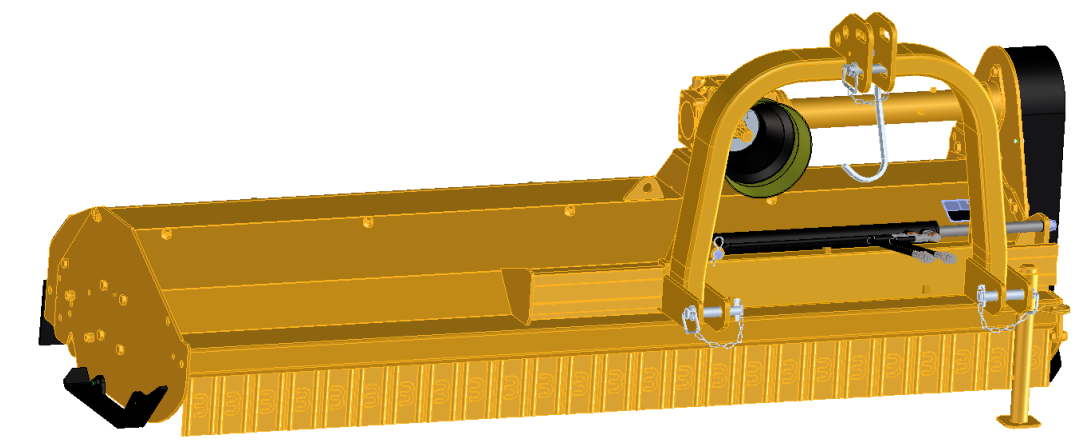

 *Läs den här bruksanvisningen noggrant innan du använder maskinen* 

INNEHÅLLSFÖRTECKNING

INLEDNING	4
1. INFORMATION OM DENNA BRUKSANVISNING	6
1.1. UPPDATERING AV MANUALEN	6
1.2. COPYRIGHT	6
1.3. MASKINENS MÄRKSKYLT OCH EG-MÄRKNING	6
1.4. FÖRSÄKRAN OM ÖVERENSSTÄMMELSE FÖR MASKINEN	8
1.5. INFORMATION OM MASKINEN	9
1.5.1. FÖRUTSEDD ANVÄNDNING	9
1.5.2. BESKRIVNING	9
1.5.3. TEKNISKA DATA	12
1.6. UTKAST AV MATERIAL	14
1.7. LJUDNIVÅ OCH VIBRATIONER	14
2. SÄKERHETS- OCH OLYCKSFALLSFÖREBYGGANDE FÖRORDNINGAR	15
2.1. ALLMÄNNA SÄKERHETSFÖRESKRIFTER	15
2.2. BRANDBEKÄMPNINGSSÅTGÄRDER	19
2.3. SÄKERHETSSKYLTAR	20
2.3.1. BESKRIVNING AV SKYLTA SOM ÄR PLACERADE PÅ MASKINEN	20
2.3.2. PLACERING AV SKYLTA PÅ MASKINEN	23
3. ANVÄNDNING	25
3.1. INTRODUKTION	25
3.2. HANTERING OCH TRANSPORT	25
3.2.1. FÄRD PÅ ALLMÄN VÄG	28
3.2.2. PROCEDUR FÖR TRANSPORT AV MASKINEN	28
3.3. SIKT	30
3.4. KOPPLING AV MASKINEN TILL TRAKTORN	30
3.4.1. KOPPLINGSPROCEDUR	31
3.5. START AV MASKINEN	35
3.5.1. JUSTERING AV MASKINEN	37
3.5.1.1. FÄRDHASTIGHET	37
3.5.1.2. KLIPPHÖJDSINSTÄLLNING	37
3.6. MASKIN I ARBETE	39
3.7. STOPP AV MASKINEN	42
3.8. BORTKOPPLING AV MASKINEN	43
3.9. IGENSÄTTNINGAR	44
4. UNDERHÅLL	45
4.1. VARMA PUNKTER PÅ MASKINEN	46
4.2. UNDERHÅLLSINGREPP	46
4.2.1. SMÖRJNING	46
4.2.2. JUSTERING AV TRANSMISSIONSKEDJORNAS SPÄNNING	50
4.2.3. UTBYTE AV TRANSMISSIONSREMMARNA	52
4.2.4. HYDRAULANLÄGGNING	53
4.2.5. KONTROLL AV FÖRSLITNING PÅ VERKTYGEN	54
4.2.5.1. PROCEDUR FÖR ERSÄTTNING AV VERKTYGEN	56
4.2.6. UTBYTE AV STÖDSLÄDAR	58
4.2.7. BYTE AV MASKINENS FRÄMRE SKYDD	58
4.2.8. UTBYTE AV DEN BAKRE GUMMIDUKEN	61
4.2.9. RENGÖRING AV MASKINEN	62
4.3. LAGRING-FÖRVARING	62
4.4. SKROTNING	62
4.5. TABELL FÖR PROGRAMMERAT UNDERHÅLL	63
4.6. FELSÖKNING	64
5. ALLMÄNNA VILLKOR	66

5.1.	RESERVDELAR	66
5.2.	GARANTI	66
5.3.	ANMÄRKNIGAR	67

INLEDNING

Denna bruksanvisning innehåller en beskrivning av maskinens funktion samt instruktioner som är nödvändiga för en korrekt användning och korrekt utförande av ordinärt och periodiskt underhåll av slagklipparen, som härafter kommer att kallas maskinen.

Den här bruksanvisningen är, för enkelhetens skull, indelad i identifierbara kapitel.

Informationen i den här bruksanvisningen är avsedd för professionella användare, som måste ha specifika kunskaper om hur man använder maskinen, samt vara auktoriserade, instruerade och utbildade.

Vi rekommenderar användning av originalreservdelar och originaltillbehör. Användning av delar som inte är original kan, förutom att de upphäver garantin, vara farliga och minska maskinens varaktighet och prestanda samt orsaka skador, även allvarliga, för människor, saker och djur.

Den här bruksanvisningen, ska alltid levereras med maskinen, i händelse av överlåtelse eller försäljning. Om den skulle skadas eller förloras, måste du be om en kopia hos maskintillverkaren eller ägaren. Manualen anses vara en integrerande del av maskinen.



För ANVÄNDAREN: Innan du börjar arbeta med den inköpta maskinen är det obligatoriskt att läsa denna bruksanvisning som återger den tekniska och operativa informationen för korrekt användning av maskinen, med särskild hänsyn till alla bestämmelser avseende säkerhet. Felaktigt bruk och bristande efterlevnad av säkerhetsbestämmelser och användningsinstruktioner gör operatören ansvarig för skador på utrustning, personer, saker och djur.

Maskintillverkaren har ingen direkt kontroll över användandet, användningssätt och underhåll, och det är därför användarens ansvar att använda sunt förnuft i områden där denne är verksam, särskilt i de mest kritiska, och försöka göra allt för att garantera sin egen säkerhet, andras, för djur och saker genom att alltid utvärdera riskerna före något arbete.

Om användaren delegerar användningen av maskinen till en annan användare, är det hans ansvar att låta läsa den här bruksanvisningen och se till att dess innehåll förstås och uppfattas.





Denna bruksanvisning ska alltid finnas till hands för en omedelbar konsultation om nödvändigt.



För DISTRIBUTÖREN, ÅTERFÖRSÄLJAREN och IMPORTÖREN Den person som ansvarar för att leverera maskinen till slutanvändaren ska utföra kopplingen till traktorn. Därför är det dennes ansvar att läsa den här bruksanvisningen och förstå dess innehåll innan maskinen definitivt överlämnas. Det är dessutom dennes uppgift att ge slutanvändaren utbildning och försäkra sig om att denne har mottagit och förstått innehållet i bruksanvisningen.

ORDLISTA

Maskin	Slagklippare.
Traktor	Fordon utrustat med motor som tjänar till att dra andra fordon, speciellt jordbruksmaskiner.
Användare	Med användare menas ägaren och/eller personalen, operatören/användaren som ansvarar för maskinens drift, rengöringen, att utföra underhåll och reparationer av maskinen och som är i stånd att känna igen de faror som uppstår till följd av användning av maskinen, och således undvika dem.
Specialiserad personal	Är personer som är särskilt utbildade och auktoriserade att utföra underhåll eller reparationer som kräver specifika kunskaper om maskinen, dess drift, säkerhetsanordningar, metoder för ingreppen.
Säkerhetsansvarig personal	Personal vars uppgift är att hålla personer på avstånd från maskinens verksamhetsområde.
Tillverkare	Företag som tillverkar slagklipparen → Berti Macchine Agricole S.p.A.
Trepunktskoppling	Kopplingsanordning som gör att du kan koppla slagklipparen till traktorn genom att ställa in bredden mellan själva traktorns balkar. Balkarnas justeringsstavar har skåror längs justeringarnas gångning med kategorierna etsade. Trepunktskopplingen kan vara av kategori Kat. 1, Kat. 2, Kat. 3 eller Kat. 4 (om du måste koppla till en slagklippare av Kat. 3 justera helt enkelt registren för traktorns balkar på Kat. 3, så att traktorn kommer att vara perfekt i linje med slagklipparens dimensioner).

Maskinens aktionsradie	Aktionsradien, fastställd till 50m , avgränsar maskinens arbetsområde och skall anses som " farligt område ". Personer, saker och djur måste stanna utanför maskinens aktionsradie.
 PERICOLO	FARA - Denna signal indikerar en verklig och överhängande farlig situation som om den inte undviks, kommer att resultera i allvarliga skador eller dödsfall.
 ATTENZIONE	SE UPP - Denna signal indikerar en möjlig farlig situation som om den inte undviks, kan resultera i allvarliga skador eller dödsfall. Risker som identifierats av denna signal anger lägre risk för allvarlig skada eller dödsfall än de som anges av signalen FARA.
 CAUTELA	FÖRSIKTIGHET - Denna signal indikerar en möjlig farlig situation som om den inte undviks, kan resultera i mindre och begränsade skador. Symbolen används för att göra dig uppmärksam på att vissa metoder kan leda till följder som kan orsaka personskador.
	OBSERVERA

1. INFORMATION OM DENNA BRUKSANVISNING

Denna manual är en integrerad del av maskinen och skall alltid medfölja denna i händelse av återförsäljning och fram till dess skrotning.

I händelse av förlust eller skada av den här handboken kan du begära en kopia från tillverkaren ("BERTI macchine agricole S.p.A.", via Musi 1/A - 3, Caldiero - Verona, Tel. +39.045.6139711) eller från återförsäljaren.



Förekomsten av denna symbol, i dess tre versioner, indikerar att ägna stor uppmärksamhet till den behandlade frågan.

Det är möjligt att vissa enheter som beskrivs i handboken inte finns på din maskin, beroende på vald utrustning och marknaden där maskinen används.

1.1. UPPDATERING AV MANUALEN

Information, beskrivningar och illustrationer som finns i denna handbok återspeglar den senaste tekniken vid tiden för marknadsföringen av maskinen.

Tillverkaren förbehåller sig rätten att när som helst tillföra ändringar på maskinerna av tekniska eller kommersiella skäl. Dessa förändringar ålägger inte tillverkaren att ingripa på maskinerna som fram till den tidpunkten släppts på marknaden och inte heller att anse denna publikation vara otillräcklig.

Eventuella tillägg som tillverkaren anser det lämpligt att tillhandahålla senare skall bevaras tillsammans med manualen och anses vara en integrerad del av denna.

1.2. COPYRIGHT

Upphovsrätten till denna handbok tillhör konstruktören. Denna handbok innehåller text, teckningar och illustrationer av teknisk typ som inte får spridas eller överföras till tredje part, helt eller delvis, utan skriftligt tillstånd från tillverkaren.

1.3. MASKINENS MÄRKSKYLTT OCH EG-MÄRKNING

Maskinen är försedd med en märkskylt, som återger:

- "EG"-märkning;
- Tillverkningslandet;
- Tillverkarens namn och adress;
- Modell och typ;
- Serienummer med tillverkningsår;
- Vikt

Maskinen levereras som standard med:

- Användnings och underhålls handbok för maskinen;
- EG-försäkran om överensstämmelse från tillverkaren.



Figur 1

Sammansättning av serienumret:

- De första 5 fälten visar ett sekventiellt nummer;
- De påföljande två fälten visar året för tillverkning av maskinen;
- De sista 3 fälten är beskrivande fält.

TBM

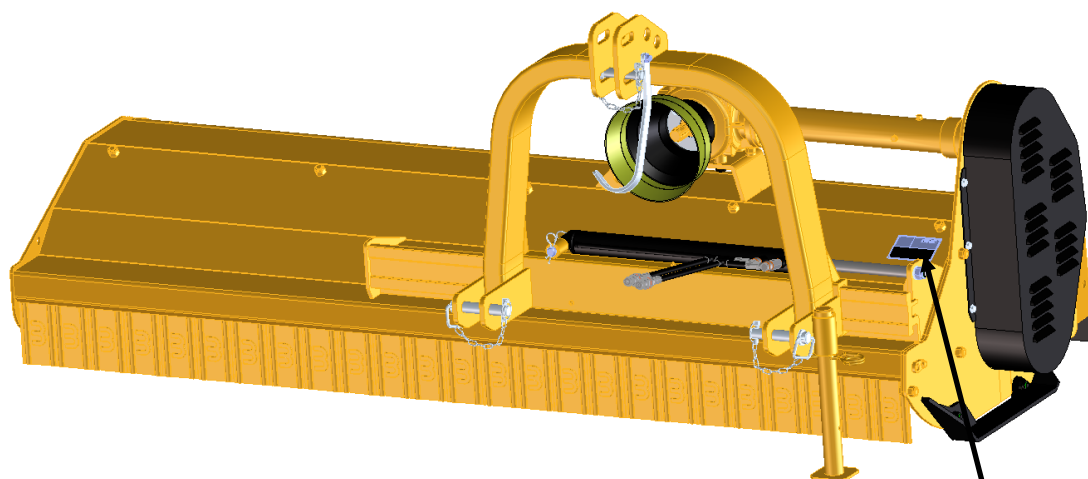

Skyltens placering

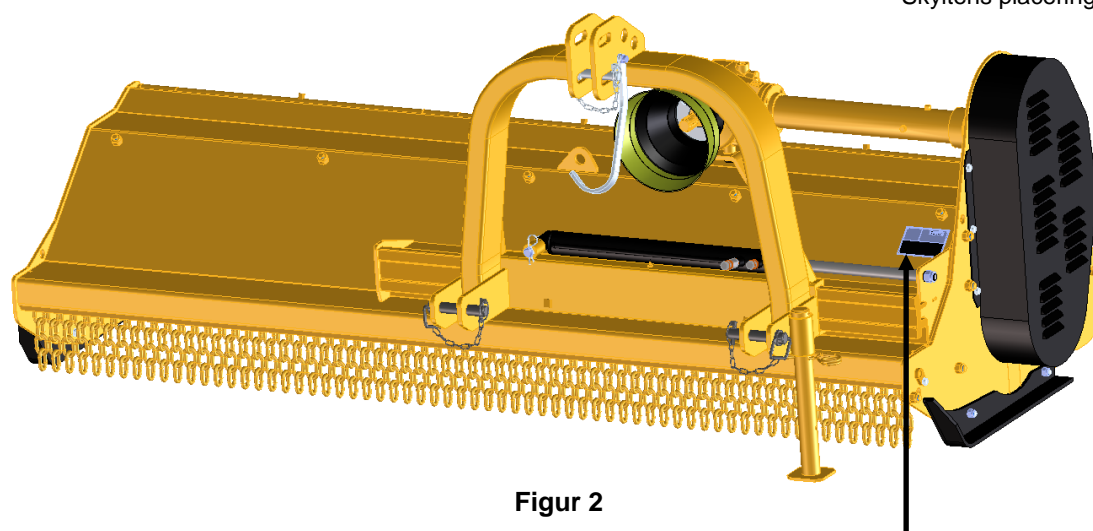

TBM/S



Figur 2

Placering av skylten

1.4. FÖRSÄKRAN OM ÖVERENSSTÄMMELSE FÖR MASKINEN

 BERTI BERTI MACCHINE AGRICOLE S.p.A. Via Muzi 1/a - 3 - 37042 CALDIERO (Verona) - ITALY Tel. +39.045.6139711 - Fax +39.045.6150251 info@bertima.it - www.bertima.it		
 <p>Dichiarazione CE di Conformità ai sensi della direttiva 2006/42/CE EC Certificate of Conformity - conforming Directive 2006/42/CE EG Konformitätserklärung entsprechend der EU-Richtlinie 2006/42/CE Déclaration CE de conformité à la directive de la 2006/42/CE</p>		
La Ditta / We / Wir / Nous		BERTI Macchine Agricole S.p.A. 37042 CALDIERO - VERONA - ITALY
<p>dichiara sotto la propria responsabilità nella sua qualità di costruttore, che la macchina a cui si applica questa dichiarazione, è conforme ai requisiti essenziali di sicurezza e di tutela della salute di cui alla <u>Direttiva 2006/42/CE</u>. Per la verifica delle macchine sono state consultate le seguenti norme armonizzate:</p> <p>declare in sole responsibility, in quality of Manufacturer, that the product to which this certificate applies, conforms to the basic safety and health requirements of <u>Directive 2006/42/CE</u>, and according to the European harmonized standards:</p> <p>erklären in alleiniger Verantwortung, als Hersteller, dass das Produkt auf das sich diese Erklärung bezieht, mit den grundlegenden Sicherheits- und Gesundheitsschutzanforderungen der <u>EU-Richtlinie 2006/42/CE</u> und mit den Anforderungen der gemeinsamen EU-Richtlinien konform ist:</p> <p>déclarons sous notre seule responsabilité, comme Fabricant, que le produit faisant l'objet de la déclaration est conforme aux prescriptions fondamentales en matière de sécurité et de santé stipulées dans la <u>Directive de la 2006/42/CE</u>. Nos déclarations que les normes harmonisées suivantes ont été appliquées:</p> <p><u>UNI EN 13724:2003+A1:2009</u> <u>UNI EN ISO 13857:2009</u> <u>UNI EN ISO 3767-1:2009</u> <u>UNI EN ISO 12100:2010</u></p> <p>Nonché le seguenti specifiche tecniche: And the following technical specifications: Und die folgende technische Ausstellungen: Et les spécifications techniques suivantes: <u>ISS 11684:1995</u></p>		
MODELLO -- TYPE TA 180		
MATRICOLA -- N° DE SERIE XXXXXXXXXX		
Legale rappresentante e custode del fascicolo tecnico Legal representative and custodial of the technical pamphlet Gesetzlicher Vertreter und Hüter des technischen Heft Représentant juridique et dépositaire du dossier technique		BERTI Macchine Agricole S.p.A. BERTI MARIO Amministratore Unico
La presente certificazione è parte integrante della macchina This EC certificate is an integral part of the unit Die hier beigelegte Erklärung ist wesentlicher Bestandteil der Maschine Cette déclaration de conformité est partie intégrative de l'appareil		
Cod. Fisc. e Reg.Impr. di VR n° 00068150234 - P.IVA : 00068150234 - R.E.A. VR 84849 - Cap. Soc. € 151.704,00 iv Società soggetta a direzione e coordinamento da parte della società HB Holding Berti S.r.l. R.I. di VR03066950241		

1.5. INFORMATION OM MASKINEN

1.5.1. FÖRUTSEDD ANVÄNDNING

Slagklipparen av modellen TBM är framtagen för användning uteslutande inom jordbrukssektorn, för slagklippning av gräs, buskar, majsodlingar och allmänna beskärningar på upp till 6 cm i diameter, beroende på vilken typ av verktyg som används.

Slagklipparen av modellen TBM/S är framtagen för användning uteslutande inom jordbrukssektorn, för slagklippning av gräs, buskar, majsodlingar och allmänna beskärningar på upp till 8 cm i diameter, beroende på vilken typ av verktyg som används.

Båda maskinerna är idealiska för underhåll av grönområden, trädesmarker, parker, och vinodlingar.

Maskinen dras av traktorn genom trepunktskopplingen och agerar på marken under sin egen vikt och rotorns rotation, vilken drivs av traktorns kraftuttag via kardankoppling.

Maskinen är inte lämplig för användning inom andra sektorer än jordbruk.

ANVÄND INTE MASKINEN I OENIGHET MED DE ANVISNINGAR SOM TILLHANDAHÅLLS

Maskinen får inte användas kopplad till en traktor med egenskaper som skiljer sig från de som anges i punkt 1.5.3, på mark med stenar, metallskrot, järntrådar eller annat icke växtmaterial på ytan, för att skära ner träd, för att fräsa loggar, på mark med obalans för traktorn, (t.ex. starka uppför- eller nerförsbackar, kraftiga branter, mycket oregelbunden terräng etc.) och i alla de situationer, utan någon inskränkning, som kan orsaka farliga villkor och konsekvenser för användaren, föremål, personer och djur.



All användning av maskinen annorlunda än de som anges i instruktionsboken ska anses vara otillåtna och farliga.

1.5.2. BESKRIVNING

Maskinen har en arbetande del, som består av en rotor med horisontell axel, på vilken klippverktygen är monterade, vilka roterar med hög hastighet.

Slagklipparen består huvudsakligen av:

- En ram;
- Ett flyttbart trepunkts-kopplingssystem;
- En styrbalk kategori 2;
- En hydraulisk eller mekanisk förflyttning;
- En koppling till kardanaxeln;
- En växellåda;
- En transmission (remskivor, spännare, automatisk remspänning);
- En rotor;
- Ett antal slagklippande verktyg;
- En stödenhet i parkeringsläge;
- EG skyddsanordningar.

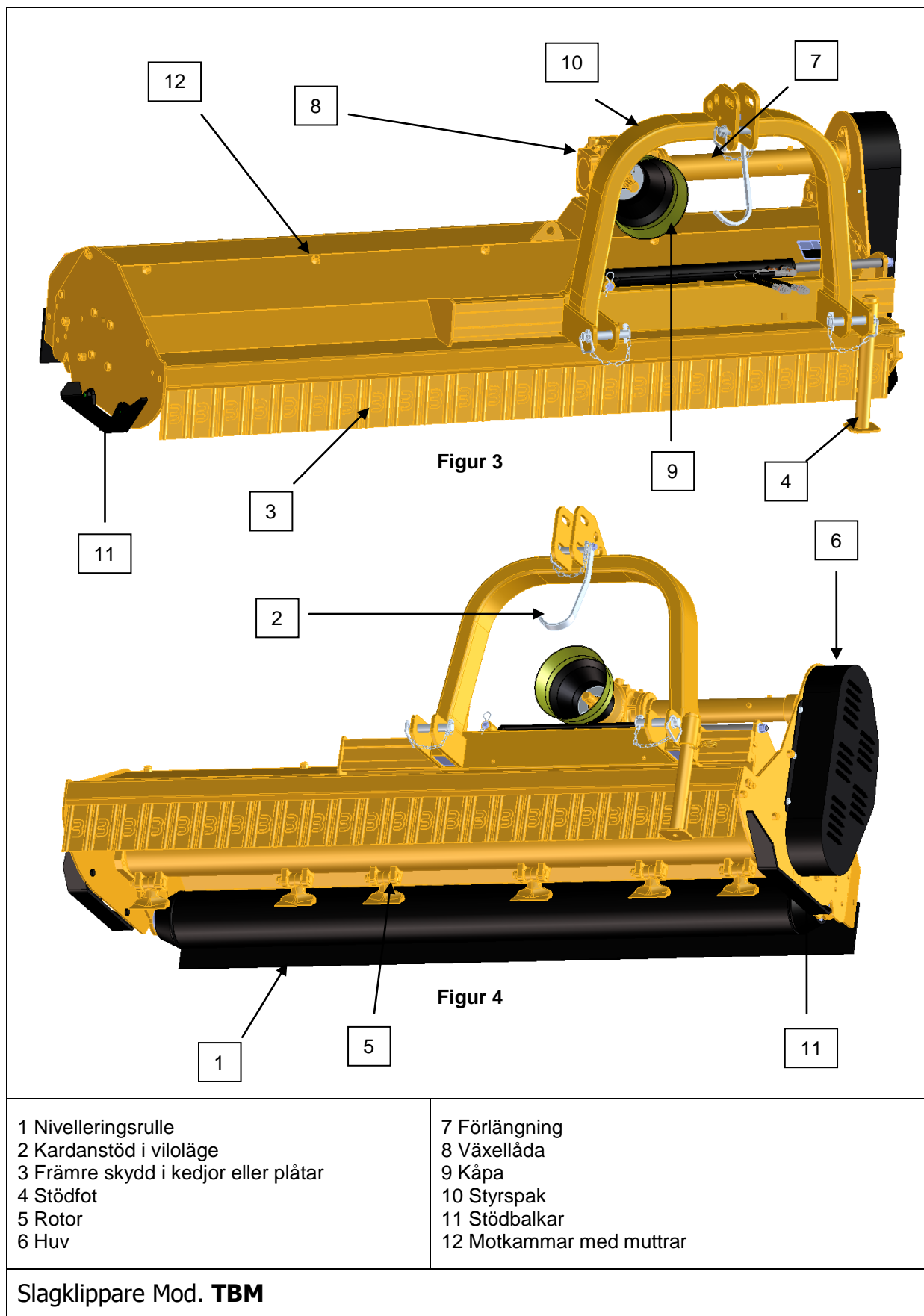

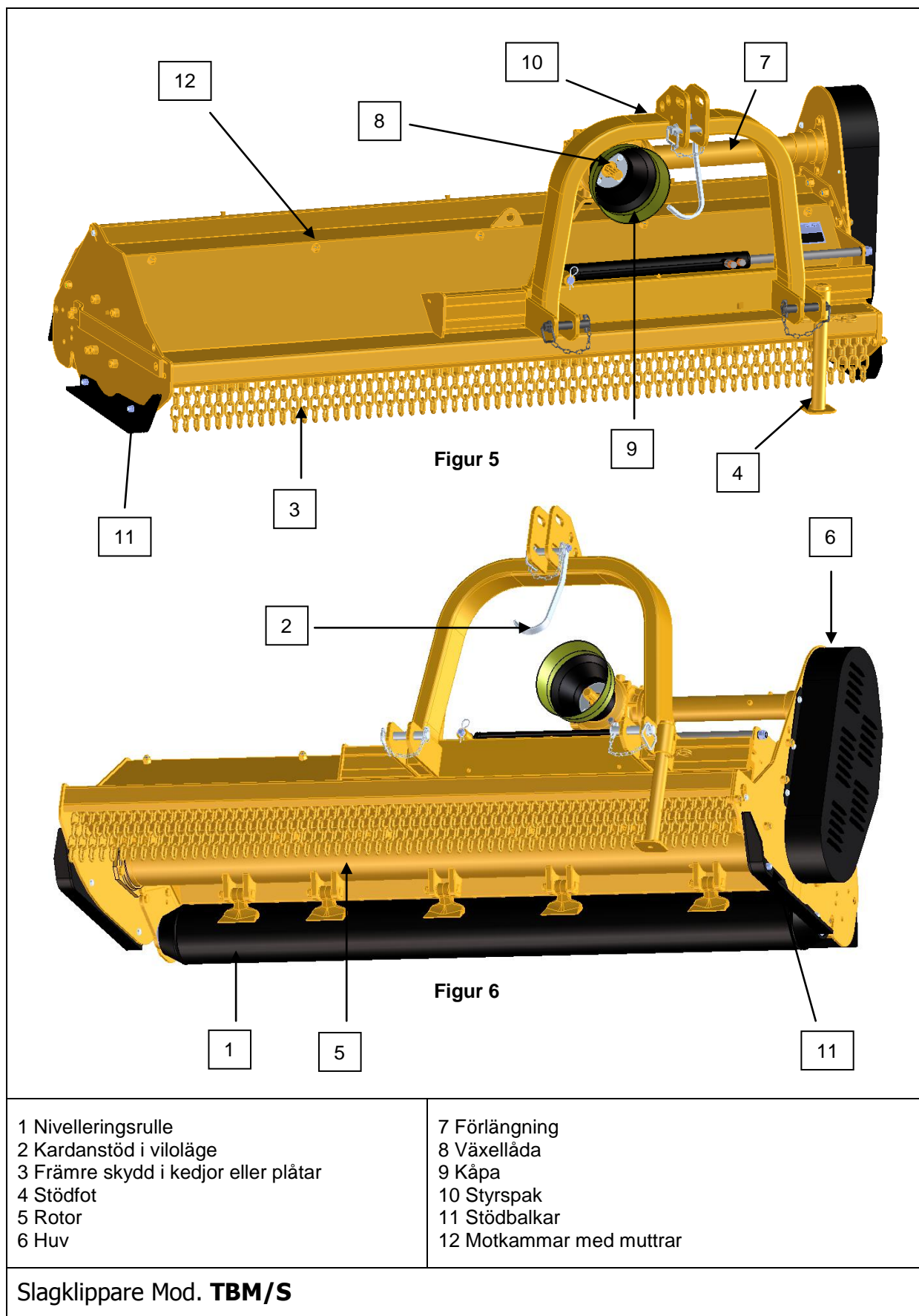

1.5.3. TEKNISKA DATA.

Maskinen modell TBM arbetar bakom traktorn och är lämplig att användas på traktorer med effekt mellan 36 och 80 kW (50 - 110 HP).
Maskinen modell TBM/S arbetar bakom traktorn och är lämplig att användas på traktorer med effekt mellan 58 och 110 kW (80 - 150 HP).

Bilden och tabellerna nedan visar maskinernas aktionsradie:

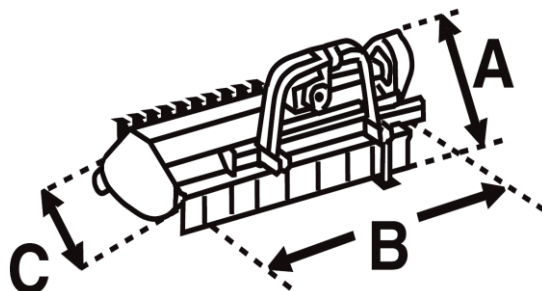

Figur 7

MODELL: TBM		160	180	200
Arbetsbredd	Cm	160	180	200
Arbetsbredd B	Cm	178	198	218
Längd C	Cm	100	100	100
Höjd A	Cm	90	90	90
Vikt	KG	660	700	745
Antal hammare	N.	14	16	18
Knivar	N.	42	48	54
Minsta traktoreffekt	HP	50	50	50
Varvtal kraftöverföring	RPM	540 (1000)	540 (1000)	540 (1000)
Antal remmar	N.	4	4	4

MODELL: TBM		220	250	270
Arbetsbredd	Cm	220	250	270
Arbetsbredd B	Cm	238	268	288
Längd C	Cm	100	100	100
Höjd A	Cm	90	90	90
Vikt	KG	790	860	910
Antal hammare	N.	20	22	24
Knivar	N.	60	66	72
Minsta traktoreffekt	HP	60	60	60
Varvtal kraftöverföring	RPM	540 (1000)	540 (1000)	540 (1000)
Antal remmar	N.	4	4	4

Tabell 1

MODELL: TBM/S		180	200	220	250
Arbetsbredd	Cm	180	200	220	250
Arbetsbredd B	Cm	198	218	238	268
Längd C	Cm	105	105	105	105
Höjd A	Cm	100	100	100	100
Vikt	KG	730	795	860	925
Antal hammare	N.	16	18	20	22
Knivar	N.	48	54	60	66
Minsta traktoreffekt	HP	75	75	75	75
Varvtal kraftöverföring	RPM	1000 (540)	1000 (540)	1000 (540)	1000 (540)
Antal remmar	N.	5	5	5	5

MODELL: TBM/S		270	285	300
Arbetsbredd	Cm	270	285	300
Arbetsbredd B	Cm	288	300	318
Längd C	Cm	105	105	105
Höjd A	Cm	100	100	100
Vikt	KG	1010	1060	1110
Antal hammare	N.	24	26	28
Knivar	N.	72	78	84
Minsta traktoreffekt	HP	85	85	85
Varvtal kraftöverföring	RPM	1000 (540)	1000 (540)	1000 (540)
Antal remmar	N.	5	5	5

Tabell 2

1.6. UTKAST AV MATERIAL



Vid vissa processer som utförs med maskinen kan material kastas iväg från maskinen; i synnerhet måste särskild uppmärksamhet ägnas åt att:

- Kontrollera att skyddet av de rörliga maskindelarna och bakluckan finns, att de befinner sig i rätt position och är fungerande;
- Utföra regelbundet maskinunderhåll och rengöring;
- Kontrollera att inga personer, djur eller föremål som kan skadas, uppehåller sig inom maskinens aktionsområde.



Det är **strängt förbjudet att använda maskinen om traktorn, till vilken den är kopplad, saknar okrossbara/bepansrade glas och fasta skydd (t.ex. metallrutnät). Det är slutanvändarens ansvar att utrusta traktorn med lämpliga skydd mot material/föremål som kastas iväg med hög hastighet av maskinen, i överensstämmelse med senaste teknik samt att kontakta tillverkaren för att begära alla nödvändiga förklaringar.**

1.7. LJUDNIVÅ OCH VIBRATIONER



Även vid tomgång överskrider maskinen 80dB (A), och du måste skydda din hörsel från buller som alstras under bearbetningen: använd hörselskydd eller öronproppar.

Enligt bestämmelserna i tillämplig lag är det användarens skyldighet att genomföra, efter installationen och helst före idrifttagning av maskinen, bullermätningar på gruppen bestående av traktor-slagklippare.

Över tid kan en ökning av bullernivån från gruppen traktor-slagklippare uppstå, på grund av fenomen av slitage: det rekommenderas att regelbundet bedöma risken för bullerexponering.

Användning av P.S.U. är obligatorisk och dessa måste garantera att minska ljudnivån som registrerats i enlighet med tillämpliga lagar.

Vibrationerna från gruppen traktor-slagklippare faller inom ramen för de vibrationer som produceras av endast traktorn. Överdriven vibration kan orsakas av fel på maskinen som omedelbart måste rapporteras och avhjälpas för att inte äventyra maskinens tillförlitlighet och/eller orsaka skador för operatörens hälsa. Arbeta alltid i lämpliga miljöförhållanden (t ex. med perfekt sikt, med mark som kan bära upp vikten av traktor-slagklippare, med backar som ger vertikal och lateral stabilitet för gruppen traktor-slagklippare etc.).



















2. SÄKERHETS- OCH OLYCKSFALLSFÖREBYGGANDE FÖRORDNINGAR









2.1. ALLMÄNNA SÄKERHETSFÖRESKRIFTER









En korrekt användning av maskinen, en noggrann efterföljelse av de regler som anges här och strikt tillämpning av alla försiktighetsåtgärder för att undvika risksituationer, leder till att olyckor eller skador kan undvikas, samt förlänger och förbättrar maskinens funktion och minimerar haverier.

Företaget "BERTI Macchine Agricole S.p.A" fransäger sig allt ansvar om de uppföranderegler som anges i bruksanvisningen inte tillämpas och respekteras.

 PERICOLO	Maskinen är inte avsedd att användas i andra sektorer än inom jordbruk, och en annan användning än den som anges ska betraktas som felaktig.
 PERICOLO	Maskinen ska användas av endast en traktorförare.
 PERICOLO	Det är användarens ansvar att kontrollera den rätta kombinationen traktor - slagklippare. Vikten som kan lyftas av traktorn vid de mest ogynnsamma villkoren, måste vara större än slagklipparens vikt.
 PERICOLO	Innan du kliver ner från traktorn, och innan du utför något underhåll på slagklipparen, dra åt parkeringsbromsen, stäng av motorn, ta ur tändningsnyckeln ur instrumentpanelen, förvara den inne i hytten och vänta i 5 minuter för att tillåta rotorn och de tillhörande verktygen att nå fullständigt stopp.
 PERICOLO	Det är förbjudet att överge och/eller lämna gruppen traktor - slagklippare när traktorn är i rörelse.
 PERICOLO	Det är strängt förbjudet att använda maskinen om traktorn, till vilken den är kopplad, saknar hytt med okrossbara/bepansrade glas och fasta skydd (t.ex. metall rutnät). Det är slutanvändarens ansvar att utrusta traktorn med lämpliga skydd mot material/föremål som kastas iväg med hög hastighet av maskinen, i överensstämmelse med senaste teknik samt att kontakta tillverkaren för att begära alla nödvändiga förklaringar.
 PERICOLO	Under användningen måste användaren ha tillräcklig sikt över arbetsområden som anses farliga, så det är viktigt att du håller de speglar och glas som traktorn är försedd med, rena och i utmärkt skick.

 PERICOLO	<p>Under arbetsfaserna, måste användaren alltid förbli skyddad inne i hytten. Det är förbjudet att arbeta med fönster/dörrar öppna. Fara för utslungade föremål!</p>
 PERICOLO	<p>Maskinen får endast användas av behörig personal, utbildad och lämpligt upplärd. Den behörige användaren måste, förutom att ha läst, även ha förstått och tagit till sig instruktionerna i denna manual, måste uppvisa tillräcklig förberedelse för korrekt användning av maskinen och måste inneha körkort och vara myndig. Vi påminner operatören att kontakta tillverkaren vid tvivel om användningen av maskinen och tolkningen av denna handbok.</p>
 PERICOLO	<p>Använd aldrig maskinen utan att känna till dess egenskaper.</p>
 PERICOLO	<p>Manualen skall alltid finnas till hands, så att du kan konsultera den vid behov. Om den skulle förloras eller skadas, måste du begära ett nytt exemplar från tillverkaren.</p>
 PERICOLO	<p>Användaren måste använda all säkerhetsutrustning och personlig skyddsutrustning (PSU) vid användning, underhåll, justering, reparation och hantering av maskinen.</p> 
 PERICOLO	<p>Under användningen, när du arbetar med torra produkter (hö, halm, mm.), kan maskinen ge upphov till utsläpp av damm. Det är tillrådligt att regelbundet kontrollera filtren i hyttens ventilationssystem och använda lämpliga andnings skyddssystem, som dammskyddsmasker.</p>
 PERICOLO	<p>Det rekommenderas att användaren som hanterar maskinen inte bär kläder som kan fastna.</p>
 PERICOLO	<p>Det är förbjudet att använda maskinen för att lyfta personer, djur eller föremål.</p>
 PERICOLO	<p>Det är förbjudet att använda maskinen för att transportera personer, djur eller föremål.</p>

 <p>PERICOLO</p>	Det är förbjudet att använda slangarna som handtag; dessa komponenter är rörliga och kan inte erbjuda ett stabilt stöd.
 <p>PERICOLO</p>	Arbetsområdet måste absolut kontrolleras innan maskinen används, var noga med att ta bort stenar, järnskrot, stålkablar, brunnslöck, stubbar och alla de material och hinder utan inskränkningar, som kan utgöra en fara, orsaka olyckor och allvarliga skador för användaren, personer, djur och saker.
 <p>PERICOLO</p>	Användaren måste se till att under drift av maskinen inga personer eller djur uppehåller sig inom dess räckvidd. Det är användarens ansvar att stanna maskinen och se till att avlägsna personer och djur från maskinens aktionsradie. Sätt aldrig igång maskinen i närheten av människor och djur som uppehåller sig eller passerar inom maskinens aktionsradie.
 <p>PERICOLO</p>	Vid användning av maskinen i områden av allmän väg eller allmänna platser måste du vidta alla nödvändiga försiktighetsåtgärder för säkerheten för personer, djur och saker, med användning till exempel av säkerhetspersonal, varningsskyltar, genom att placera dem utanför maskinens aktionsradie, enligt lagen i det land där den används.
 <p>PERICOLO</p>	Arbeta aldrig i områden med stark motlutning på hala underlag och i områden/zoner som minskar traktorns vidhäftning vid marken. Var alltid ytterst uppmärksam på riktningssändringar.
 <p>PERICOLO</p>	Använd maskinen under dagen och vid perfekt sikt.
 <p>PERICOLO</p>	Det är förbjudet att arbeta vid ogynnsamma väderförhållanden som vid åskväder, snöfall, blåsiga , regniga, dimmiga dagar, osv.
 <p>PERICOLO</p>	Undvik att arbeta på lerig, sandig eller mjuk mark.
 <p>PERICOLO</p>	Var uppmärksam på risken för oavsiktlig tändning av ljusbågen mellan maskinen och kraftledningar.

 PERICOLO	Använd inte maskinen om du är trött, sjuk eller påverkad av alkohol, läkemedel eller narkotika.
 PERICOLO	Kontrollera noggrant maskinen före varje användning.
 PERICOLO	Innan maskinen används, se till att alla skyddsanordningar är korrekt placerade på rätt ställe och i gott skick; i händelse av driftstörningar eller skador på skydden, byt ut dem omedelbart.
 PERICOLO	Det är absolut förbjudet att ta bort eller manipulera något av skydden och/eller säkerhetsanordningarna.
 PERICOLO	Se till att säkerhetssymbolerna är i gott skick, rena och läsbara. Om skyltarna är skadade, måste de bytas ut med original från tillverkaren och placeras i det läge som anges i bruksanvisningen (avsnitt 2.3.2). Om smutsiga rengör dem med en fuktig trasa.
 ATTENZIONE	Märkskyltarna som är fästa på maskinen visar viktiga indikationer: följ dessa för mån av din säkerhet.
 PERICOLO	Det är förbjudet att göra någon ändring som förändrar maskinens ursprungliga tillstånd.
 PERICOLO	Egenhändiga modifieringar utförda på denna maskinen fritar tillverkaren från ansvar för eventuella skador som kan uppkomma för operatörer, tredje man och saker.
 PERICOLO	Håll maskinen ren från främmande föremål (skräp, verktyg, diverse föremål), som kan skada dess funktion eller orsaka skador för operatören.



I de följande styckena räknas andra mycket viktiga säkerhetsföreskrifter upp. Det är obligatoriskt att läsa hela den följande bruksanvisningen noggrant innan du använder maskinen.







2.2. BRANDBEKÄMPNINGSSÅTGÄRDER









 ATTENZIONE	Ha en brandsläckare ombord på traktorn, med tillräcklig kapacitet och sörg för periodiskt underhåll. Användningen av en hand brandsläckare är reserverad för personal som är i stånd att använda den, det är således användarens ansvar att tillgodose den egna utbildningen genom särskilda kurser.
 ATTENZIONE	Det är obligatoriskt att personalen som handhar maskinen är medveten om de viktigaste teknikerna för ingripande i händelse av brand.
 ATTENZIONE	Använd inte maskinen i områden med risk för explosion och/eller brand.
 ATTENZIONE	Rester efter underhåll, t.ex. trasor eller material som innehåller brännbara rester ska hållas på avstånd från antändningskällor och omhändertaras i enlighet med tillämpliga lagar i användningslandet.
 ATTENZIONE	Använd lämpligt släckmedel: t.ex. koldioxid, skum, kemiskt pulver.
 ATTENZIONE	Svetsa inte i närheten av tankar, rör, dunkar, elledningar eller brandfarliga material i allmänhet.
 ATTENZIONE	I händelse av svetsning, skydda med lämpliga svetssskärmar de brännbara delarna.









2.3. SÄKERHETSSKYLTLAR

Se till att säkerhetsskyltarna är i gott skick. Om skyltarna är skadade, måste de bytas ut med original som kan begäras från tillverkaren och placeras i det läge som anges i manualen för användning och underhåll. Försäkra dig att säkerhetsskyltarna är läsbara. Torka av dem med en mjuk trasa, tvål och vatten.

2.3.1. BESKRIVNING AV SKYLTLARNA SOM ÄR PLACERADE PÅ MASKINEN

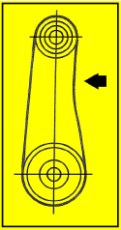
	<p>OBS: Användningen och ingreppen för justering drift och underhåll måste utföras i utrustade verkstäder efter att ha läst manualen för användning och underhåll. För ytterligare information, se kapitel 3 - 4 i denna handbok.</p>
	<p>VARNING - RISK Denna maskin måste användas av en enda operatör.</p>
	<p>FÖRSIKTIGHET: förbjudet att kliva upp på eller låta sig transporteras av maskinen.</p>
	<p>VARNING - RISK för fall av upphängda delar. Applicera mekaniska låssystem.</p>
	<p>VARNING - RISK för skärskador på händerna.</p>
	<p>VARNING - RISK för kontakt med de roterande verktygen. Håll dig på avstånd.</p>
	<p>VARNING - RISK för utslungade föremål. Håll dig på avstånd.</p>

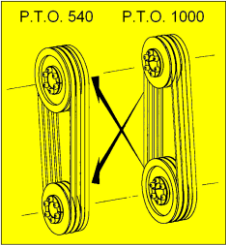
	<p>VARNING! risk för att maskinens fällbara delar ramlar ner.</p>
	<p>VARNING - RISK för klämskador. Uppehåll dig inte mellan traktorn och slagklipparen.</p>
	<p>VARNING - RISK för kontakt med de roterande delarna. Närma aldrig händer och fötter till transmissionsremmarna.</p>
	<p>VARNING - RISK att fastna och släpas med. Närma aldrig händer och fötter till delar i rörelse.</p>
	<p>VARNING - RISK för brännskador. Håll dig på avstånd.</p>
	<p>VARNING - RISK för kontakt med de roterande delarna. Vänta tills de rörliga delarna stannat.</p>
	<p>VARNING - RISK för krossning, riskområde på grund av förflyttning av maskinen.</p>
	<p>PERSONLIG SKYDDSUTRUSTNING.</p>

	<p>SMÖRJNINGSPUNKTER.</p>
	<p>OLJENIVÅ.</p>
	<p>VARNING - FARA minsta säkerhetsavstånd 50m.</p>
	<p>LYFTPUNKTER.</p>
	<p>SPÄNDA REMMAR.</p>
	<p>ROTERTANDE KARDANAXEL MED 540 RPM.</p>
	<p>VARNING: genom att vända om remskivorna går P.T.O från 540 VPM till 1000 VPM och tvärtom.</p>
 <p>NON RIMOVIARE IL TENDICINGHIA. CONSULTARE IL LIBRETTO USO & MANUTENZIONE</p> <p>DO NOT REMOVE THE BELTS ADJUSTER. PLEASE READ THE INSTRUCTIONS MANUAL.</p> <p>NICHT ENTFERNEN DIE RIEMENSPEINUNG. BITTE LESEN SIE DIE BEDIENUNGSHANDBUCH.</p> <p>IL EST INTERDIT D'ENLEVER LE TENDEUR DE COURROIES. LIRE LE MANUEL DES INSTRUCTIONS.</p> <p>SE PROHIBE QUITAR EL TENSOR DE LAS CORREAS. LEER EL FOLLETO CON LAS INSTRUCCIONES.</p>	<p>TA INTE BORT REMSPÄNNAREN.</p>

2.3.2. PLACERING AV SKYLTA PÅ MASKINEN

Symbolerna är placerade enligt schemat:

TBM

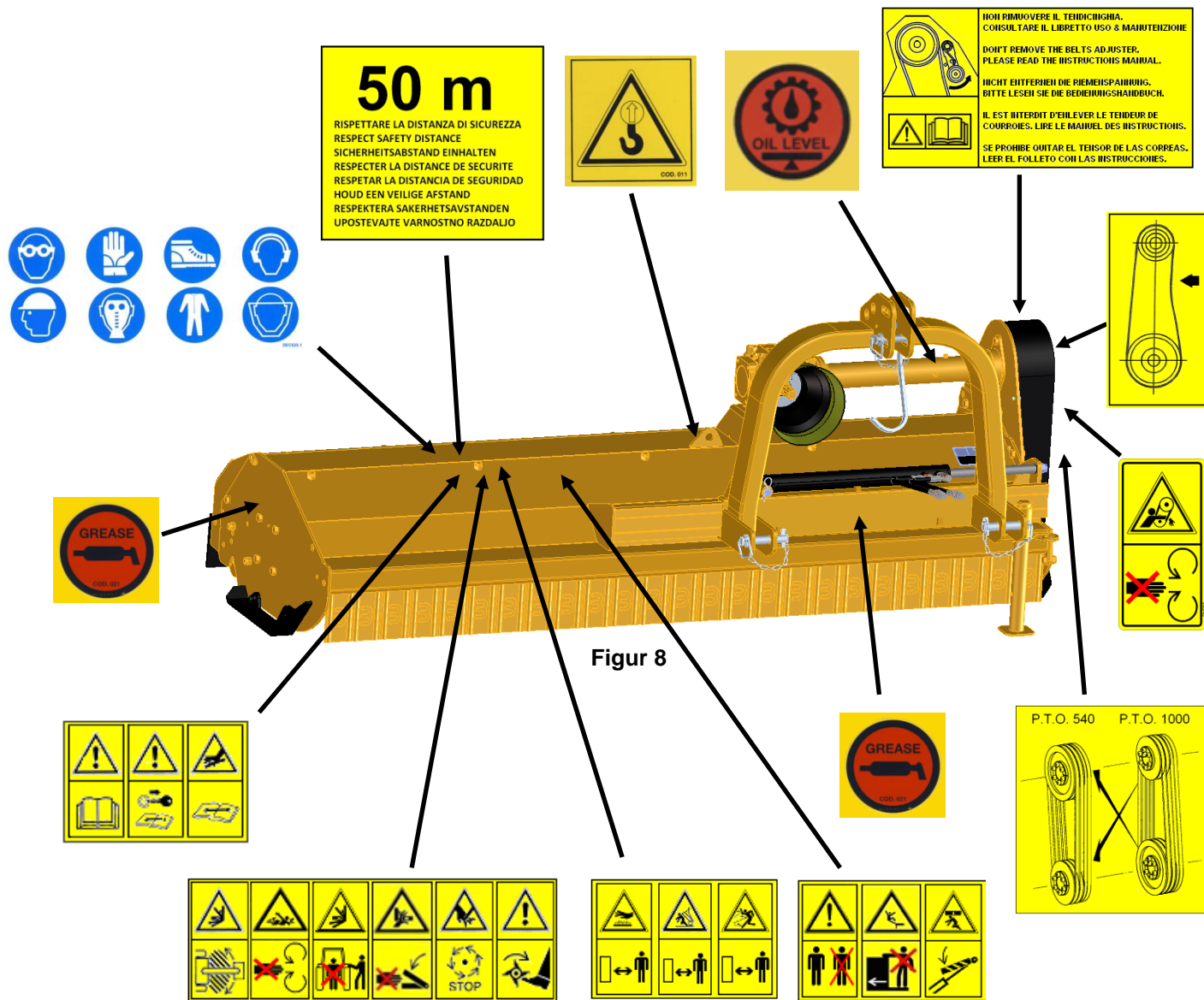



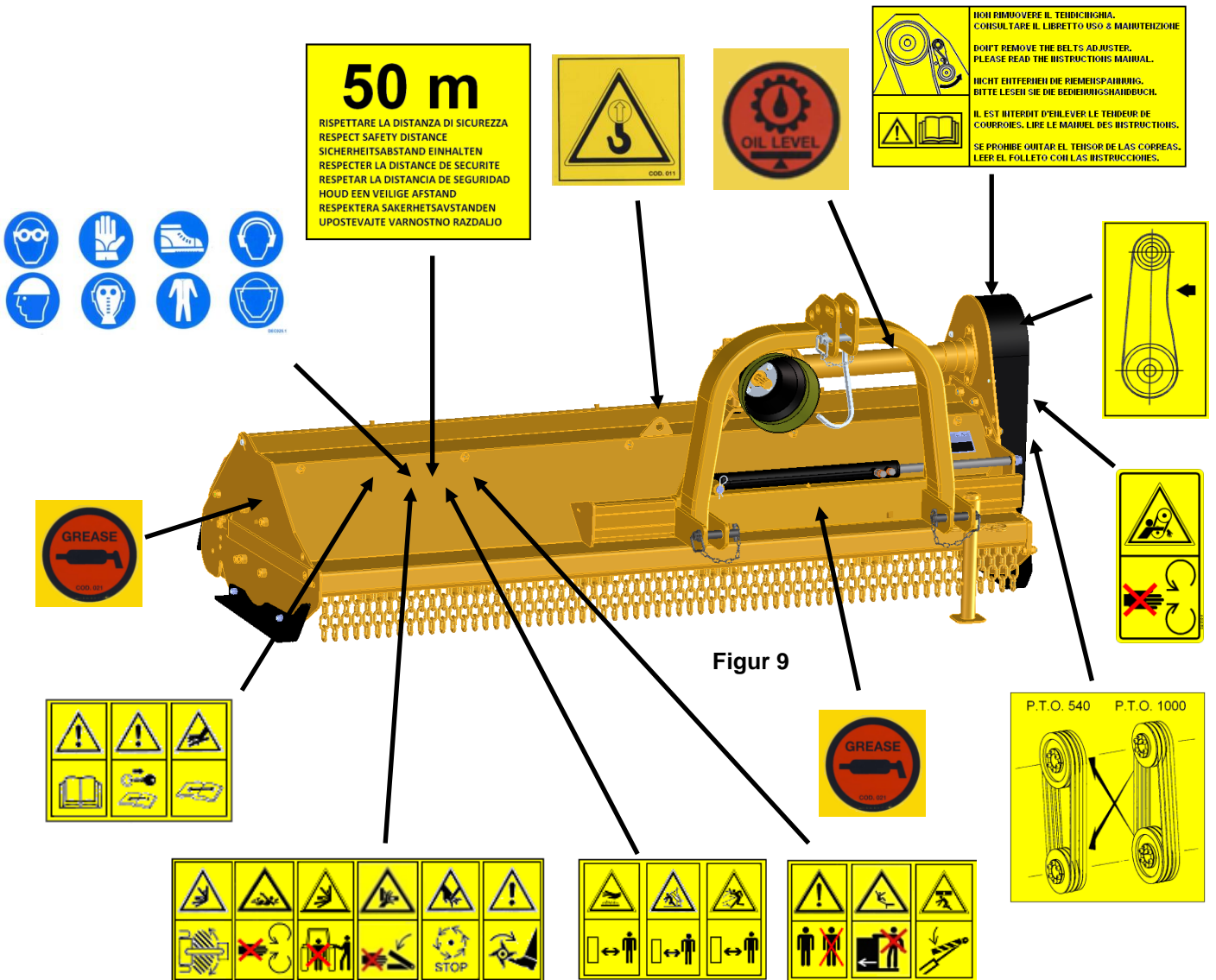



TBM/S



3. ANVÄNDNING

3.1. INTRODUKTION

	<p>Innan du använder maskinen, måste du noggrant ha läst och förstått följande bruksanvisning och vara förtrogen med maskinen. Man rekommenderar användning endast av utbildade och tillräckligt upplärda användare.</p>
 ATTENZIONE	<p>Se till att alla kroppsdelar befinner sig inne i traktorhytten, för att minimera risken för exponering för potentiella externa risker som till exempel utkastat material.</p>
 ATTENZIONE	<p>Innan du kliver ner från traktorn, och innan du utför något underhåll på slagklipparen, dra åt parkeringsbromsen, stäng av motorn, ta ur tändningsnyckeln ur instrumentpanelen, förvara den inne i hytten och vänta i 5 minuter för att tillåta rotorn och de tillhörande verktygen att nå fullständigt stopp.</p>
 ATTENZIONE	<p>Säkerheten för användaren och personerna i närheten, beror på hans omdöme och försiktighet i användningen av maskinen. Det är därför viktigt att vara bekant med dess funktionalitet och alla säkerhetsföreskrifter för dess användning.</p>
 ATTENZIONE	<p>Användaren måste använda all säkerhetsutrustning och personlig skyddsutrustning (PSU) vid användning, underhåll, justering, reparation och hantering av maskinen.</p> <div style="text-align: center;">  </div>
 ATTENZIONE	<p>Maskinen måste alltid vara i perfekt skick och får repareras uteslutande med originalreservdelar.</p>

3.2. HANTERING OCH TRANSPORT

Var uppmärksam på säkerheten vid lastning och lossning, som måste utföras av specialiserad personal. Vid lyft av maskinen, måste du använda de därför avsedda lyftpunkterna som indikeras av symbolerna (figur 10). Gör alltid en visuell kontroll innan du flyttar maskinen för att undvika att instabila delar kan leda till farliga situationer.

 CAUTELA	<p>Lyft aldrig eller flytta maskinen genom att förankra den vid rotorn!</p>
---	---



ATTENZIONE

Tillverkaren fransäger sig allt ansvar för skador på personer, djur eller saker som orsakas av felaktig hantering av maskinen med lyft och transportmedel med lägre kapacitet än de viktvärden som anges i tabellen i punkt 1.5.3. **TEKNISKA DATA.**

TBM

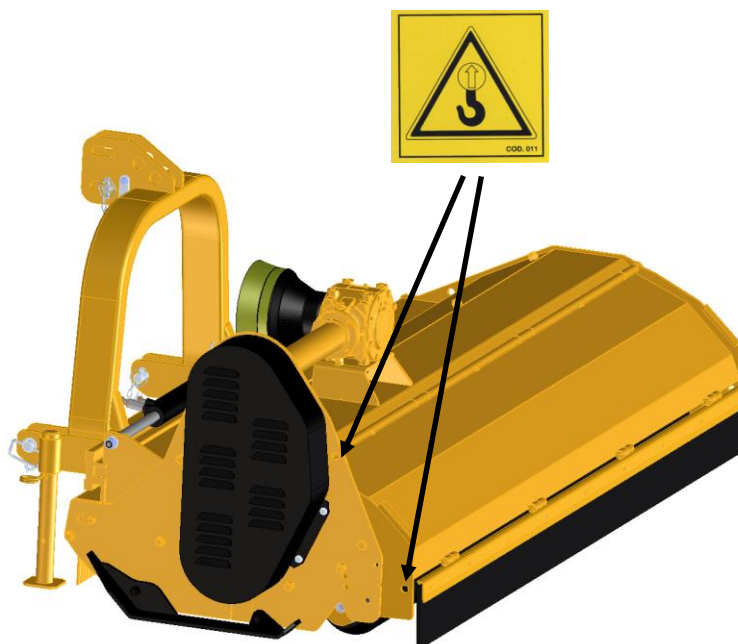
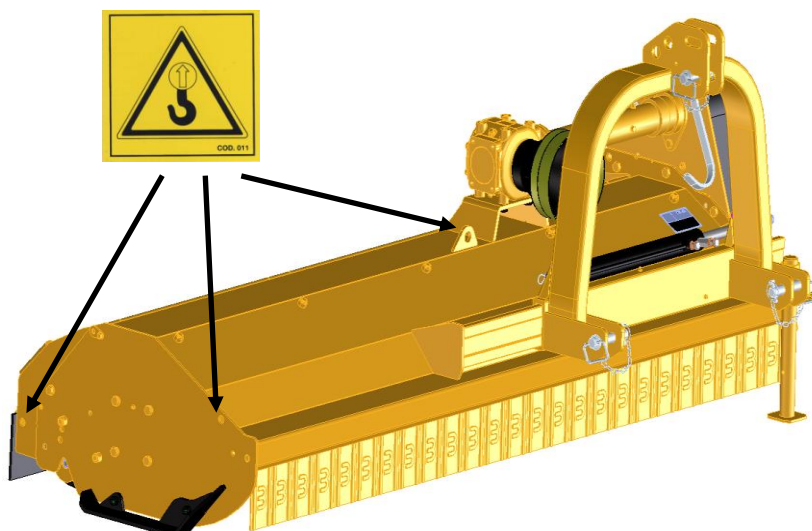

Figur 10

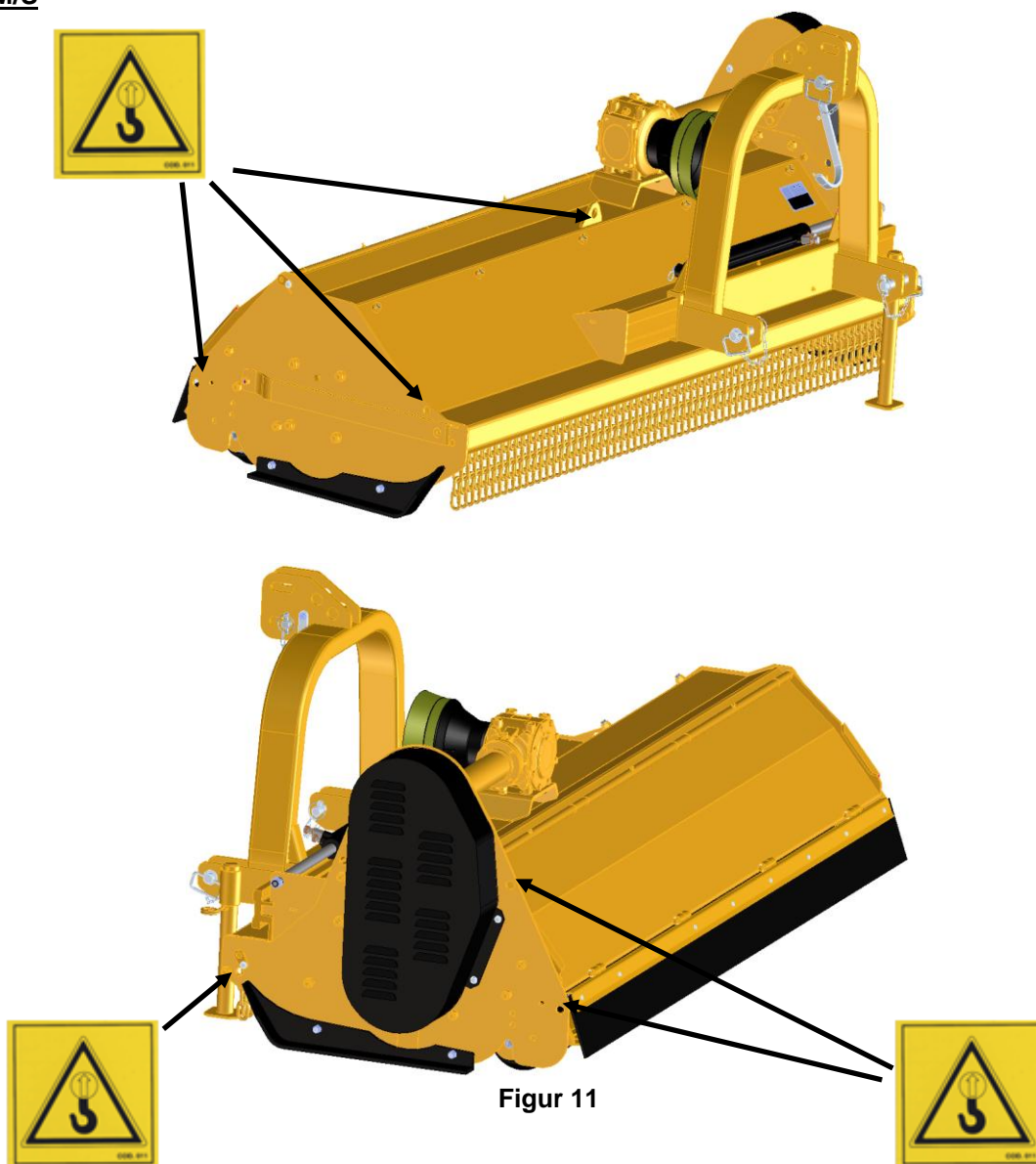

TBM/S





ATTENZIONE

Maskinen levereras monterad och för att göra den användbar är det nödvändigt att ansluta den till traktorn.

3.2.1. FÄRD PÅ ALLMÄN VÄG

 ATTENZIONE	Om du behöver förflytta dig på en allmän väg, måste du följa trafikförordningarna strikt, med särskild hänsyn till valet av hastighet.
	Innan du kör in på körbanan, är det nödvändigt att installera eventuella ljusstavar som tillval (om förutsedda).
	Det är obligatoriskt att utrusta transportmedlet med blinkande gult eller orange ljus.
	Innan du kör in på en allmän väg igen, från ett icke-asfalterat eller ej rent område, måste du noggrant rengöra däckerna på traktorn från eventuell kvarvarande lera.
 ATTENZIONE	Vid körning på allmän väg måste slagklipparen hållas i transportläge och kraftuttaget på traktorn måste vara urkopplat.

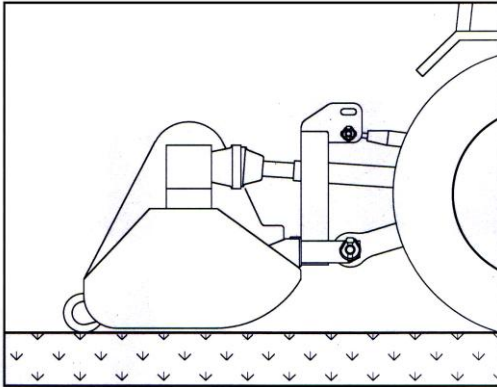
3.2.2. PROCEDUR FÖR TRANSPORT AV MASKINEN

 ATTENZIONE	Innan du kör in på vägbanan är det nödvändigt att maskinens alla delar är hela och i gott skick.
	1. Koppla ur kraftuttaget och vänta tills rotorn står helt stilla;
	2. Hissa upp maskinen efter behov och håll den vilande på nivelleringsrullen/hjulen, så att transmissionsdelarna inte vidrör marken (Figur 12);
	 Figur 12
 ATTENZIONE	Maskinens vikt förändrar stabiliteten för gruppen traktor-slagklippare, vilket påverkar förmågan för styrning och bromsning, varför vi måste fortskrida med en måttlig hastighet.

I synnerhet bör det noteras att framaxeln alltid måste bära en last av minst 20% av vikten av hela gruppen traktor - slagklippare.

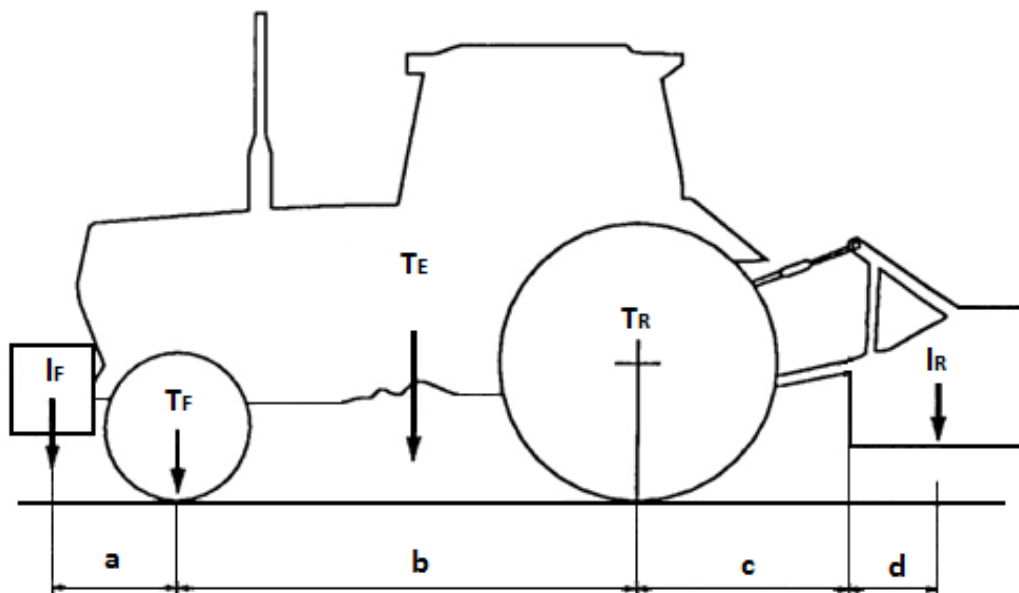

Kontrollera traktorns lyftkapacitet och stabilitet med hjälp av följande formel och, om nödvändigt, applicera vikter framtill.



Figur 13

$$I_{F, \min} = \frac{(I_R \times (c + d)) - (T_F \times b) + (0,2 \times T_E \times b)}{a + b}$$

- T_E** = Traktorns vikt (tom)
- T_F** = Främre axialbelastning (tom traktor)
- T_R** = Bakre axialbelastning (tom traktor)
- I_R** = Vikt bakre slagklippare/bakre tyngd
- I_F** = Vikt främre slagklippare/främre tyngd
- a** = Avstånd från slagklipparens främre tyngdpunkt/främre tyngd till den främre axelns mitt
- b** = Axelavstånd traktor
- c** = Avstånd från den bakre axelns mitt till mitten av traktorns parallellcirkel.
- d** = Avståndet från traktorns parallellcirkel till slagklipparens bakre tyngdpunkt/bakre tyngd.

 ATTENZIONE	Transport på väg måste ske med största försiktighet för att undvika fara för personer och transiterande fordon.
 ATTENZIONE	Maskinen måste säkras under transporten och hållas inom traktorns bredd





3.3. SIKT

Kontrollen av arbetsområdet är möjlig med hjälp av traktorns backspeglar och operatörens sikt.

 ATTENZIONE	Vid backning kan skuggzoner som inte syns genom backspeglarna skapas.
---	---

3.4. KOPPLING AV MASKINEN TILL TRAKTORN



Innan du installerar maskinen, kontrollera att den är i perfekt skick, vilar plant i ett stabilt läge på marken, att smörjmedel är på rätt nivå, att alla delar som utsätts för slitage och/eller försämring är i perfekt skick och att skyddena är hela och fungerar.

 ATTENZIONE	Det är användarens ansvar att kontrollera den rätta kombinationen traktor - slagklippare. Lyftkapacitet och stabilitet för traktorn måste respektera de parametrar som beskrivs i avsnitt 3.2.2.
 PERICOLO	Det är förbjudet att uppehålla sig mellan traktorn och slagklipparen under faserna för kopplingen och du måste avlägsna utomstående/obehöriga personer från maskinens aktionsradie.
 ATTENZIONE	Innan maskinen används, bekanta dig med manöverdonen och dess prestanda.
 ATTENZIONE	I alla lägen, se till att alla kroppsdelar befinner sig inne i traktorhytten, för att minimera risken för exponering för potentiella externa risker.

	<p>Innan du kliver ner från traktorn, och innan du utför något underhåll på slagklipparen, dra åt parkeringsbromsen, stäng av motorn, ta ur tändningsnyckeln ur instrumentpanelen, förvara den inne i hytten och vänta några minuter för att tillåta rotorn och de tillhörande verktygen att nå fullständigt stopp.</p>
--	---

3.4.1. KOPPLINGSPROCEDUR

Maskinen måste vara ansluten till traktorn med kraftuttaget aktiverat vid 1000 varv/min, med lämplig vikt och kraft, i överensstämmelse med de juridiska krav som gäller i användningslandet.

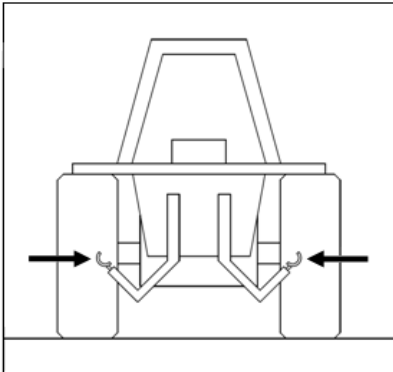
	<p>Användaren måste använda all säkerhetsutrustning och personlig skyddsutrustning (PSU) vid användning, underhåll, justering, reparation och hantering av maskinen.</p> 
	<p>1. Dra ut låspinnarna (1), dra ut brickan (2) och sprintarna (3) (Figur 15);</p>
	<p>2. Backa traktorn tills de bakre lyftbalkarna närmar sig slagklipparens kopplingspunkter (Figur 14);</p>  <p style="text-align: center;">Figur 14</p>
	<p>3. Dra åt traktorns parkeringsbroms, stanna motorn, dra ut tändningsnyckeln ur instrumentpanelen, förvara den och kliv ner;</p>
	<p>4. Anslut maskinens tredje punkt (spännare) till traktorn, sätt i den medföljande kontakten (3), brickan (2) och motsvarande stift (1); justera längden på den tredje punkten, så att tappen är ungefär i mitten av slitsen;</p>
	<p>5. Sätt i stiften (7) och de relativa låspinnarna (1);</p>
	<p>6. Lyft upp slagklipparen tills maskinens och traktorns eluttag befinner sig på samma höjd och registrera spännaren, vilket innebär att slagklipparen förs till horisontellt läge; höj stödfötterna (6);</p>

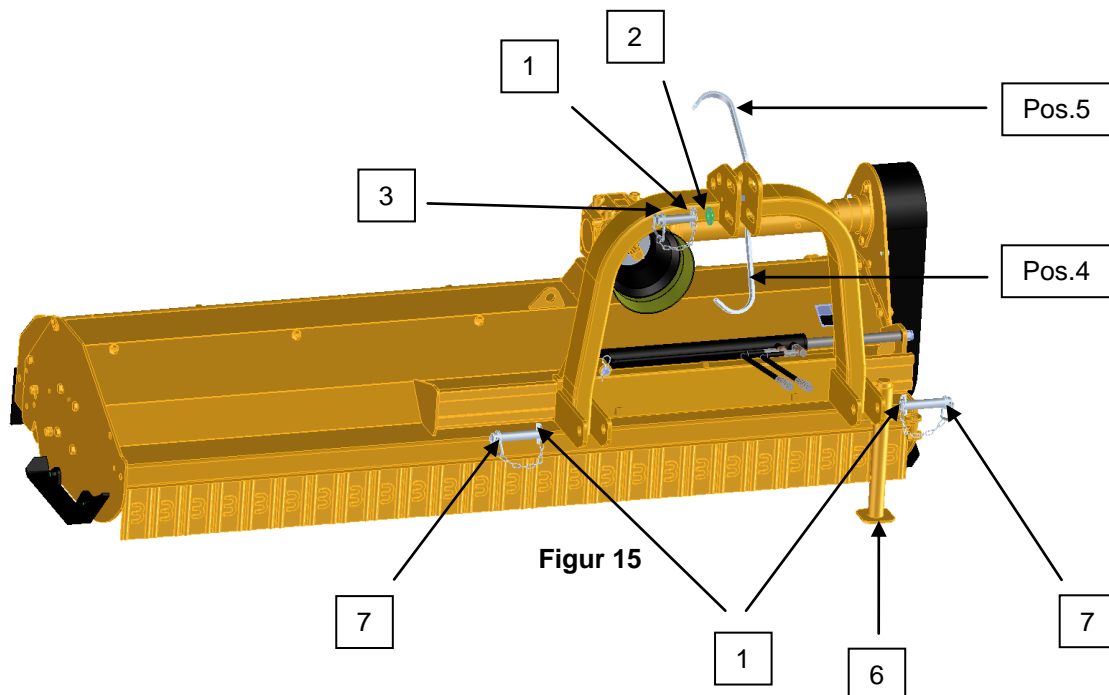

7. Lås traktorns lyftbalkar, för att undvika att maskinen svänger i sidled, och på så sätt äventyrar gruppens tvärgående stabilitet;

8. För in kardanaxeln på maskinens räfflade axel och håll låspinnen intryckt, frisläpp låspinnen och dra tillbaka med kardanen tills pinnen klickar hörbart på plats. Om du inte hör pinnens klick, upprepa proceduren;

9. Använd inte en kardanaxel som saknar adekvat skydd i enlighet med lagenliga krav.

UNDBIK ABSOLUT ATT KLIVA ÖVER KARDANAXELN, VARE SIG DEN ÄR I RÖRELSE ELLER STILLASTÅENDE.

Kardanaxeln är det transmissionsorgan som gör att du kan använda slagklipparen; Den måste väljas enligt särskilda kriterier som definierar dess storlek och längd.
I tabellen nedan, är kardanaxelns storlek större än effektförbrukningen under drift.
Detta val är nödvändigt för att säkerställa hög motståndskraft för kardanaxeln, i fasen för maximal förlängning.

Tillverkaren garanterar att kardanaxeln som medföljer maskinen, är av lämplig storlek för att i säkerhetsförhållanden tåla den effekt som förbrukas under driften, om villkoren för tillämpning och användning iakttas.
I händelse av byte av kardanaxeln, kan du installera en annan, enligt EG-standarder, lämpad för att överföra kraften som anges i tabell 3 i denna paragraf.



ATTENZIONE



ATTENZIONE

Modell	Maximalt förbrukad effekt		Överförbar kraft från kardanaxeln	
	Kw	HP	Kw	HP
TBM 160	22 - 26	30 - 35	37	50
TBM 180	26 - 29	35 - 40	37	50
TBM 200	29 - 33	40 - 45	44	60
TBM 220	33 - 37	45 - 50	44	60
TBM 250	40 - 48	55 - 65	44	60
TBM 270	51 - 55	70 - 75	55	75

Tabell 3



ATTENZIONE

Modell	Maximalt förbrukad effekt		Överförbar kraft från kardanaxeln	
	Kw	HP	Kw	HP
TBM/S 180	26 - 29	35 - 40	37	50
TBM/S 200	29 - 33	40 - 45	44	60
TBM/S 220	33 - 37	45 - 50	44	60
TBM/S 250	40 - 48	55 - 65	44	60
TBM/S 270	51 - 55	70 - 75	55	75
TBM/S 285	59 - 74	80 - 100	74	100
TBM/S 300	59 - 74	80 - 100	74	100

Tabell 4





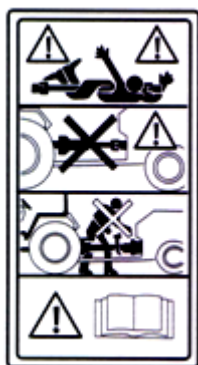

Innan någon åtgärd, läs noga igenom bruksanvisningen som medföljer kardanaxeln.



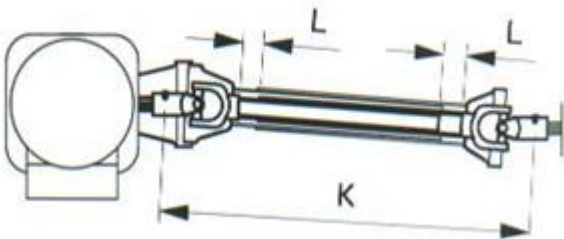

Under funktionen kan kardanaxeln skapa risk-och farosituationer.

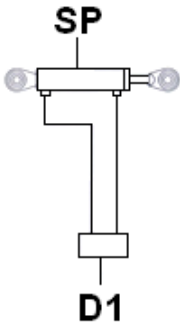
Det är därför nödvändigt att:



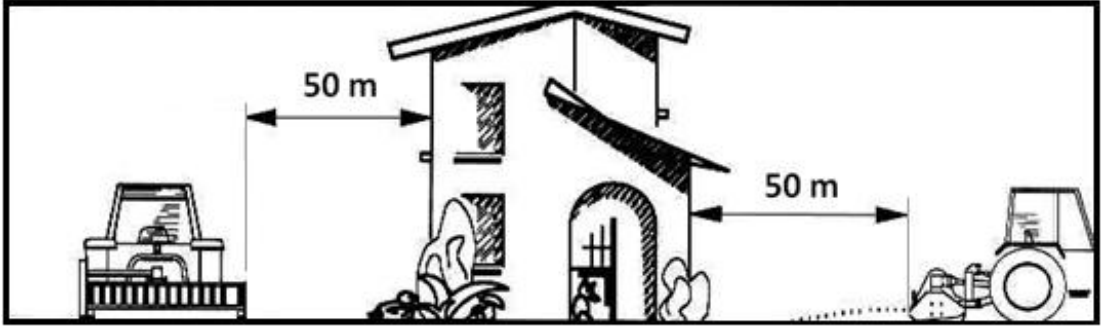

- Läs och spara användnings- och underhållsmanualen som medföljer axeln;
- Kontrollera att kardanaxeln är lämplig för att överföra den effekt som krävs;
- Endast använda den kardanaxel som medföljer maskinen;
- Kontrollera att skydden är korrekt monterade, hela och effektiva;
- Ersätta skydd som är utslitna, trasiga eller som saknas;
- Stänga av traktorns motor innan du arbetar på axeln eller på själva maskinen;
- Inte låta barn eller personer närma sig maskinen under bearbetning och/eller underhåll;
- Placera kardanaxeln på det därför avsedda stödet, när den inte används;
- Bära lämpliga kläder (inte slitstarka, som inte kan fastna), i synnerhet åtsittande kläder (t ex: arbetsoveraller med skydd vid handleder och fotleder).

 <p>ATTENZIONE</p>	<p>Vid den första installationen av kardanaxeln mät avståndet K mellan urholkningarna i P.T.O. knapparna med maskinen placerad på marken, och med multiplikatorn i axel med traktorns P.T.O.; Om nödvändigt, justera längden på kardanaxeln, med uppmärksamhet att de teleskopiska rören är överlappande längs längden så att slutändarna har ett spelrum på mellan 40 - 50 mm (figur 16).</p>  <p>Figur 16</p>
	<p>Detta måste göras vid den första installationen ,varje gång maskinen används på en annan traktor. Efter monteringen av kardanaxeln, fäst skyddet med de särskilda kedjorna på båda sidor. När maskinen är i viloläge, placera kardanaxeln på den därför avsedda stödkonsolen, som förutses på trepunkts styrbalken för att förhindra ansamling av smuts, deformation och sprickor på skyddet. Efter installation av kardanaxeln, utför en del manövrer för öppning, stängning och ledad koppling av maskinen, så att själva axelns rör är fria att röra sig utan att hänga upp sig.</p>
 <p>ATTENZIONE</p>	<p>Smörj kardanaxeln enligt rekommendationerna i bruksanvisningen för kardanaxeln. Arbeta aldrig med kardanaxlar utan skydd. Före någon åtgärd, läs noga igenom bruksanvisningen som medföljer kardanaxeln.</p>
	<p>10. Rotera kardanaxelns hållare från position (4) till position (5) (figur 15);</p>
	<p>11. Om det finns en hydraulisk domkraft: anslut rören för drift av cylindrarna (figur 17);</p>  <p>SP: domkraft för förflyttning D1: fördelare med dubbel effekt</p> <p>Figur 17</p>
	<p>Maskinen är utrustad med en domkraft som kommer att driva förflyttningen; matningen erhålls från traktorns hydraulsystem, genom anslutning av slangar med snabbkopplingar. Traktorn ska vara utrustad med en dubbelverkande ventil med minsta tryck på 140-160 bar.</p>
	<p>Efter anslutning av rören, kör några förflyttningsmanövrer för att släppa ut eventuella luftbubblor som kan bildas inuti domkraften.</p>
 <p>ATTENZIONE</p>	<p>Kontrollera att låspinnarna är ordentligt insatta och effektiva. Kontrollera att du har fört in halkskyddsenheterna i anslutningarna. Kontrollera att snabbkopplingarna är korrekt införda.</p>
	<p>12. Maskinen är nu klar att användas.</p>

3.5. START AV MASKINEN

 <p>ATTENZIONE</p>	<p>Före varje start måste anvisningarna nedan följas:</p>
	<ul style="list-style-type: none"> - Kontrollera att inga personer, djur eller föremål befinner sig inom maskinens aktionsradie, eftersom faror föreligger, t ex slungade föremål med hög hastighet, vilket kan orsaka allvarliga skador eller dödsfall. Håll ett minsta säkerhetsavstånd som motsvarar maskinens aktionsradie på 50 m.  <p style="text-align: center;">Figur 18</p>
	<ul style="list-style-type: none"> - Tillåt inte att personer, djur eller föremål närmar sig eller uppehåller sig inom maskinens aktionsradie. - Innan maskinen används, bekanta dig med manöverdonen och dess prestanda.
 <p>ATTENZIONE</p>	<p>Användaren måste använda all säkerhetsutrustning och personlig skyddsutrustning (PSU) vid användning, underhåll, justering, reparation och hantering av maskinen.</p> 
	<ul style="list-style-type: none"> - Håll alltid skydden hela, i läge och i perfekt skick.
	<ul style="list-style-type: none"> - Traktorns motor ska vara avstängd, parkeringsbromsen aktiverad, kraftuttaget bortkopplat, tändningsnyckeln utdragen från instrumentpanelen och förvarad på ett säkert ställe.
	<ul style="list-style-type: none"> - Rotorn och maskinens olika verktyg skall vara stillastående.
	<ul style="list-style-type: none"> - Inspektera alltid maskinen och kontrollera åtdragning av alla bultar och muttrar, för skador som nödvändigtvis måste repareras, före start, för att återställa maskinen till dess ursprungliga skick;
	<ul style="list-style-type: none"> - Övervaka arbetsytan och avlägsna stenar, metalldelar, kablar och stål och allt farligt material utan någon inskränkning. Vidta alla nödvändiga åtgärder för att garantera den egna och andras säkerhet. Skydda hytten eller förarsätet från fall/utslungning av material med hög hastighet med okrossbart/bepansrat glas (t.ex. metall rutnät) i stånd att motstå stötar enligt den senaste tekniken. Kontakta tillverkaren för att begära alla nödvändiga förklaringar.
	<ul style="list-style-type: none"> - Kontrollera att läget och markförhållandena i arbetsytan inte på något sätt påverkar stabiliteten för gruppen traktor-slagklippare.
	<ul style="list-style-type: none"> - Se till att säkerhetsskyltarna är i gott skick. Om skyltarna är skadade, måste de bytas ut med original från tillverkaren och placeras i det läge som anges i bruksanvisningen.
	<ul style="list-style-type: none"> - Försäkra dig att säkerhetsskyltarna är läsbara. Rengör dem med en fuktig trasa.

STARTPROCEDUR

 PERICOLO	1. Genom att agera på fördelaren som styr domkraften för vridning, vrid maskinen i vertikalt läge;
 PERICOLO	2. Med hjälp av lyftens manöverdon, sänk maskinen till önskad klipphöjd;
 ATTENZIONE	3. Koppla till P.T.O och öka gradvis traktorns hastighet tills den når hastigheten på 540 RPM (tillval 1000 RPM);
	4. Lägg i växeln och starta bearbetningen;
	5. Kör en kort sträcka med maskinen aktiverad;
	6. Sakta ner traktorn till minimum;
	7. Stäng av traktorns motor, aktivera parkeringsbromsen, koppla bort kraftuttaget, dra ut tändningsnyckeln från instrumentpanelen och förvara den på ett säkert ställe;
	8. Kliv ner från traktorn och kontrollera att inga oljeläckage föreligger vid någon av hydraulslangarnas anslutningar på slagklipparen;
 PERICOLO	9. Använd inte händerna för att lokalisera läckage av vätska under tryck;
	10. Kontrollera kvaliteten på det utförda arbetet; Om det inte är tillfredsställande, justera arbetshöjden med lyften, undvik att klipporganen (hammare eller knivar) kommer i kontakt med marken, upprepa stegen från punkt 1 och om nödvändigt granska inställningarna för maskinen enligt beskrivningarna i punkt 3.5.1.

3.5.1. JUSTERING AV MASKINEN

3.5.1.1. FÄRDHASTIGHET

Justera arbetshastigheten, baserat på storlek (diameter) och volym av materialet som ska skäras, samt på graden av splittring som önskas erhållas. Maskinen måste arbeta uteslutande i enlighet med den avsedda användningen.



	<p>En överdriven hastighet påfrestar onödigt rörliga maskindelar och sliter ut dem i förtid. I detta fall kommer du att erhålla splittring av dålig kvalitet med risk för utkastat grovt material, vilket skapar risksituationer för operatören.</p>
--	--

I följande tabell, rekommenderar vi hastigheterna som ska iakttas för att uppnå maximal prestanda, särskilt:

TYP AV MATERIAL	REKOMMENDERADE FÄRDHASTIGHETER (km/h)															
	0,5	1	1,5	2	2,5	3	3,5	4	4,5	5	5,5	6	6,5	7	8	
Glest gräs																
Gräs i träda sedan månader																
Gräs i träda sedan år eller mycket fibröst																
Beskärning av vinrankor																
Beskärning äpple - päron																
Beskärning olivträd - persika																
Grenar - skog																



Tabell 5

3.5.1.2. KLIPPHÖJDSINSTÄLLNING

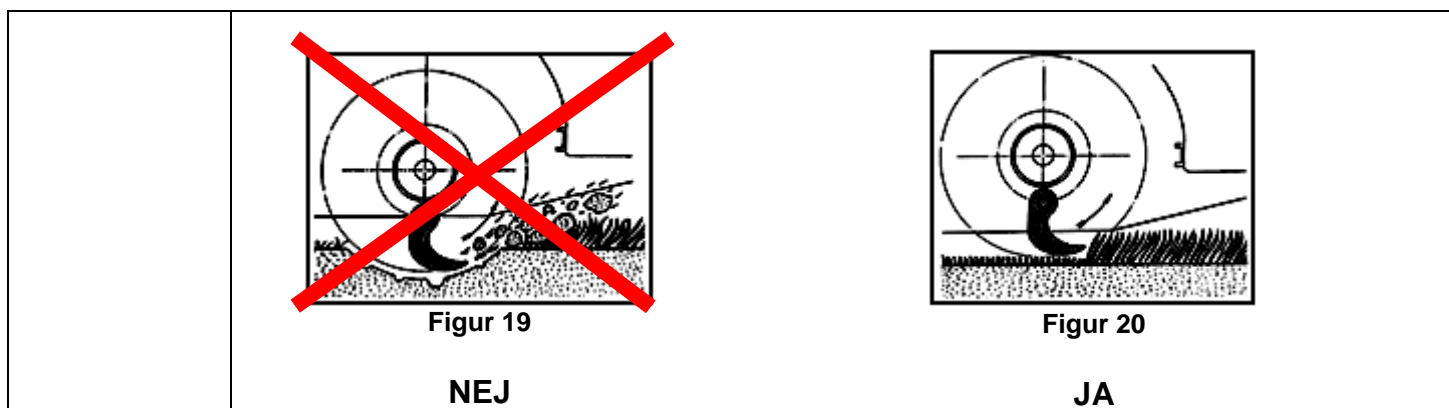
	<p>Innan du justerar maskinens klipp höjd, måste du noggrant ha läst och förstått denna bruksanvisning.</p>
	<p>Alla justeringar måste göras på auktoriserade verkstäder och av kvalificerad personal.</p>
	<p>Arbets höjden bör justeras så att de skärande verktygen (hammare eller knivar) inte kommer i kontakt med marken och på så sätt orsakar utslungning (figur 19-20).</p>

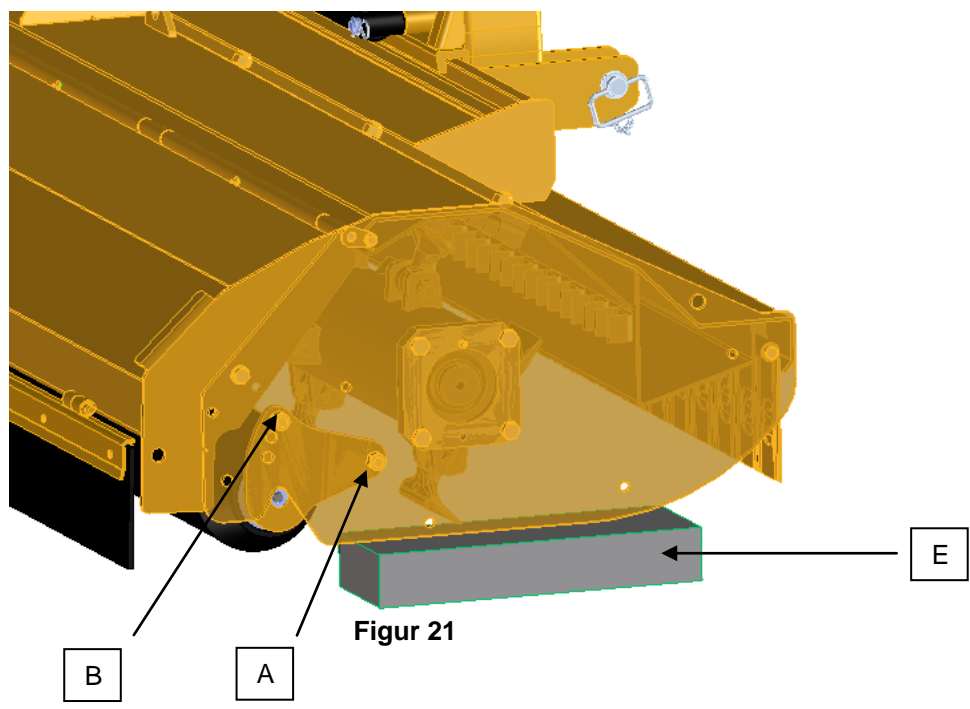

För att justera klipphöjden, och således arbetshöjden, måste du justera positionen på maskinens bakre rulle på följande sätt:

 ATTENZIONE	<p>För att utföra nedanstående procedurer, se till att traktormotorn är avstängd, parkeringsbromsen är aktiverad, kraftuttaget är bortkopplat, tändningsnyckeln är utdragen från instrumentpanelen och förvarad.</p>
 PERICOLO	<p>Använd lämplig utrustning i verkstaden, för hantering och maskinstöd särskilt vad beträffar vikten som ska lyftas och stödjas (se tabell 1.5.3 maskindata) i enlighet med lagarna i det land där den används.</p>
	<ol style="list-style-type: none"> 1. Placera maskinen på en plan yta med ett mellanlägg E på ca 8 cm under sidbalkarna; 2. Se till att P.T.O är frånkopplad, bromsa och stäng av traktorn; 3. Lossa bulten (A) och ta bort bulten (B); <div style="text-align: center;">  <p>Figur 21</p> </div>

4. Vänd rullens platta tills du centrerar själva plattans hål med sidbalkens hål i önskad höjd;
5. Återmontera bulten B;
6. Dra åt bultarna A och B.

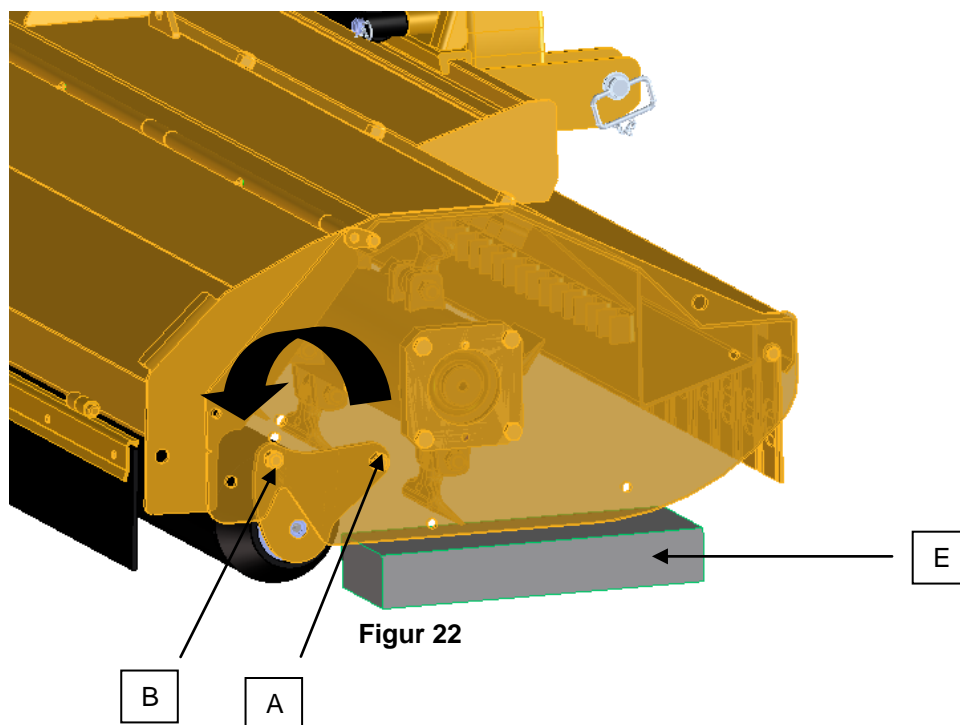

Justeringarna måste utföras på vänster och höger sida av maskinen.

3.6. MASKIN I ARBETE



PERICOLO

Innan arbetet påbörjas, se till att du uppfyller i sin helhet vad som beskrivs i kapitel 2 "SÄKERHETS FÖRORDNINGAR OCH OLYCKSFALLSFÖREBYGGANDE ÅTGÄRDER" och kapitel 3 punkterna 3.1, 3.2, 3.3, 3.4 och 3.5.











PERICOLO





Arbetsområdet måste absolut kontrolleras innan maskinen används, var noga med att ta bort stenar, järnskrot, stålklarar, brunnslock, stubbar och alla de material och hinder utan inskränkningar, som kan utgöra en fara, orsaka olyckor och allvarliga skador för användaren, personer, djur och saker.





PERICOLO

Vid arbete vid vägkanter, avgränsa traktorns aktionsradie med hjälp av skyltar, säkerhetspersonal och utrustning i enlighet med lagarna i landet för användningen.



 PERICOLO	Användaren måste se till att under drift av maskinen inga personer eller djur uppehåller sig inom dess räckvidd. Det är användarens ansvar att stanna maskinen och omedelbart avlägsna alla obehöriga personer. Sätt aldrig igång maskinen i närheten av personer och djur som uppehåller sig eller passerar inom maskinens aktionsradie.
 PERICOLO	Det är förbjudet att använda maskinen långt från marken, för trädfällning eller häck klippning eftersom risken för utslungning är hög. Det är strängt förbjudet för att använda maskinen om traktorn, till vilken den är kopplad, saknar hytt med okrossbara/bepansrade glas och fasta skydd (t.ex. metall rutnät). Det är slutanvändarens ansvar att utrusta traktorn med lämpliga skydd mot material/föremål som kastas iväg med hög hastighet av maskinen, i överensstämmelse med senaste teknik samt att kontakta tillverkaren för att begära alla nödvändiga förklaringar.
 ATTENZIONE	Eftersom i den första fasen av maskinens livslängd en generell anpassning av alla mekaniska och hydrauliska kopplingar förekommer, är det viktigt att utföra kontroller av maskinen med största noggrannhet.
 PERICOLO	Försäkra dig under arbetet att alla maskinens delar fungerar korrekt. Det bör noteras att de flesta av de problem och brister som kan uppstå vid användning av maskinen orsakas av att fästordningarna lossnar.
 PERICOLO	Det är absolut förbjudet att ta bort och/eller modifiera skydden på maskinen.
 ATTENZIONE	Vid ändring av färdriktning, vändning och backning, höj huvudet något från marken, genom avstängning av strömmen till maskinen, för att undvika skador på strukturen.
 PERICOLO	Var uppmärksam på risken för oavsiktlig tändning av ljusbågen mellan maskinen och kraftledningar.
 PERICOLO	Förbud att anta arbetsställningar som hindrar operatören ombord på traktorn att se maskinen.
 PERICOLO	Förbud att anta arbetsställningar som äventyrar stabiliteten för gruppen traktor - slagklippare. Traktorn måste alltid vila på plan mark som kan stödja dess vikt. Det är användarens ansvar att bedöma risken från gång till gång beroende på arbetsområdet och att ta fullt ansvar för följskador som orsakats av en felaktig bedömning.

 ATTENZIONE	<p>Det är förbjudet att använda maskinen som stödpoint för traktorn. Trycket som utövas av traktorn skulle orsaka kollaps av maskinramen med åtföljande bristning av densamma.</p>
 ATTENZIONE	<p>Luta aldrig rotorn mot eller tryck den mot t ex stockar, stenar eftersom den kan böja sig och sedan rotera ojämnt. Användning av maskinen, skadad på så sätt, äventyrar på kort sikt den strukturella integriteten med plötsliga och okontrollerade brott.</p>
 PERICOLO	<p>Arbeta aldrig på stenar, särskilt om i närvaro av mycket torrt gräs eller beskärningar. Gnistorna från kontakten mellan verktygen och stenarna kan utveckla brand. Vid brand, tillkalla omedelbart behöriga myndigheter, för, om möjligt gruppen traktor-slagklippare till ett säkert område, utför det förfarande som beskrivs i punkt 3.7 och i ställ dig i säkerhet.</p>
 PERICOLO	<p>Även i slutet av arbetet ska maskinen lutas mot marken. Innan du kliver ner från traktorn,, dra åt parkeringsbromsen, stäng av motorn, ta ur tändningsnyckeln ur instrumentpanelen, förvara den inne i hytten och vänta i 5 minuter för att tillåta rotorn och de tillhörande verktygen att nå fullständigt stopp.</p>
 ATTENZIONE	<p>Under arbetet, om slagklipparen blir intrasslad i den täta vegetationen eller i metallskrot, såsom tistlar, buskar, buskar i stora mängder, stålklappar och alla de material som kan hindra maskinens funktion, är det obligatoriskt att aktivera traktorns parkeringsbroms, stanna motorn, ta ur tändningsnyckeln ur instrumentpanelen, förvara den, vänta i hytten 5 minuter för att tillåta rotorn och de tillhörande verktygen att stanna fullständigt och kliva ner från traktorn. Vid denna punkt, ska operatören fortsätta att frisläppa maskinen manuellt genom att följa alla de relativa säkerhetsföreskrifterna. Kontrollera för eventuella skador/sprickor och reparera omedelbart dessa med användning endast av original reservdelar. I motsatt fall, kliv upp på traktorn igen och fortsätt arbetet enligt de förfaranden som beskrivs i avsnitt 3.5 "Starta maskinen" och i punkt 3.6 "Maskinen i arbete".</p>

KLIPPNINGSPROCEDUR

 ATTENZIONE	<p>Det rekommenderas att utföra arbetet under bibehållande av en konstant hastighet som är lämplig för mängden material som skall skäras. I detta fall kommer du att ha en utmärkt produktion av splittrat material och minskar risken för utslungning av grovt material.</p>
 ATTENZIONE	<p>Traktorn måste alltid vila på plan mark som kan stödja dess vikt.</p>

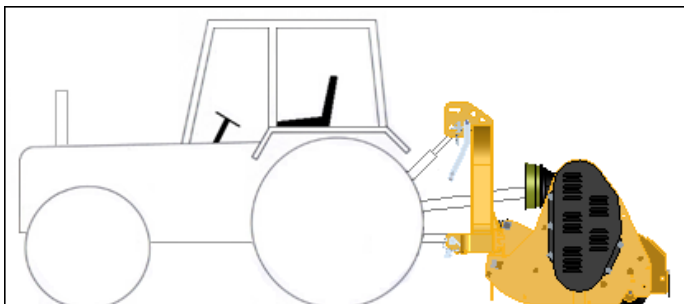
Närma dig arbetsområdet och fortskrid på följande sätt:

	1. Med traktormotorn på tomgång, koppla in dennas kraftuttag;
	2. Öka gradvis hastigheten tills den når 540 RPM (på begäran 1000 RPM);
	3. Starta bearbetningen genom att modulera rörelsehastigheten så att maskinen kan slutföra fragmentering av materialet och samtidigt tömma den hackade produkten på marken;
	I det fall där växtligheten är mycket tjock eller hög, kan det vara nödvändigt att göra en första passage med slagklipparen lyft från marken och en efterföljande på marken för att fullborda bearbetningen.
	<div style="display: flex; justify-content: space-around; align-items: center;"> <div style="text-align: center;">  <p>Figur 23</p> </div> <div style="text-align: center;">  <p>Figur 24</p> </div> </div>
	Förbud mot att flytta traktorn till ett påföljande arbetsområde innan rotorn och maskinens verktyg är stillastående.



3.7. STOPP AV MASKINEN

För att stoppa maskinen, koppla bort kraftuttaget på traktorn så att rotorn och de tillhörande verktygen är helt stilla.



	Se till att stanna kvar inne i hytten under alla procedurer och att det inte finns några personer, djur eller föremål inom maskinens aktionsradie. Varje användning av maskinen ska utföras med parkeringsbromsen aktiverad och traktormotorn avstängd, tändningsnyckeln utdragen ur instrumentpanelen, och efter att ha väntat ett par minuter inne i hytten för att tillåta rotorn och dess verktyg att stanna fullständigt.
--	--

3.8. BORTKOPPLING AV MASKINEN

När du kopplar bort maskinen från traktorn måste du:

	1. Se till att gruppen traktor-slagklippare befinner sig på en fast och jämn mark;
	2. Sänka maskinens stödben;
 ATTENZIONE	3. Koppla bort kraftuttaget på traktorn och vänta tills rotorn och verktygen står stilla;
	4. Ställ traktormotorn på minimum, aktivera parkeringsbromsen, stäng av traktorn och ta ur nyckeln ur instrumentpanelen och förvara den;
	5. Kliv ner från förarplatsen;
	6. Koppla ur kardanaxeln, genom att trycka på utlösninganordningarna för anti-förlängning;
	7. Placera kardanaxeln på den därför avsedda hållaren;
	8. Lossa parallellstaget för den tredje punkten;
	9. Fäst den tredje punkten vid den därför avsedda hållaren på traktorn;
	10. Koppla loss armarna på traktorns bakre hydraullyft från slagklipparens parallella kopplingspunkter;
	11. Koppla bort domkrafternas matningsrör;
	12. Kliv upp på traktorn igen;
 ATTENZIONE	13. Starta motorn och avlägsna dig med försiktighet.
 ATTENZIONE	Det är nödvändigt att marken där du parkerar maskinen är plan och inom ett skyddat område, i syfte att hindra obehöriga från att närma sig.

3.9. IGENSÄTTNINGAR

	Innan du avhjälper igensättningar i maskinen, måste du noggrant ha läst och förstått denna bruksanvisning.
 ATTENZIONE	Tänk på att eventuella förändringar i fältförhållanden, såsom typ och mängd av material som ska skäras, kan orsaka igentäppning av slagklipparen.
 ATTENZIONE	Om maskinen skulle täppas igen måste du följa instruktionerna i avsnitt 3.8 "BORTKOPPLING AV MASKINEN " och ta maskinen till en auktoriserad verkstad .









I verkstaden:



	1. Haka fast maskinen, vänd den upp och ner och placera den på lämpliga stöd;
 PERICOLO	Använd lämplig utrustning i verkstaden, (kedjor och balkar) för hantering av maskinen, i synnerhet vad beträffar vikten som ska lyftas och stödjas (se tabell 1.5.3 maskindata).
	2. Avhjälp igentäppningen manuellt;
	3. Kontrollera för eventuella skador/sprickor och reparera omedelbart dessa med användning endast av original reservdelar.
	4. När du har slutfört alla steg, slå på maskinen igen och placera den på marken;
	5. Upprepa åtgärderna som beskrivs i punkterna 3.4 och 3.5, "Koppling och start av maskinen" och återuppta arbetet på det sätt som beskrivs i avsnitt 3.6.

4. UNDERHÅLL

 ATTENZIONE	<p>I händelse av haveri, måste användaren utföra proceduren för att stoppa maskinen, föra traktormotorn till minimum, aktivera parkeringsbromsen, stänga av motorn, koppla ur kraftuttaget, ta ur tändningsnyckeln och vänta i hytten några minuter för att tillåta rotorn och maskinens verktyg att stanna. Kliv ner för att kontrollera felets omfattning och kontakta de auktoriserade verkstäderna för att lösa problemet.</p>
--	--

Innan något underhållsarbete måste följande procedurer utföras:

	<p>Innan du utför något underhåll på maskinen, måste du noggrant ha läst och förstått denna bruksanvisning.</p>
 PERICOLO	<p>Maskinen måste befinna sig i en utrustad verkstad, behörig att utföra alla operationer för ordinarie och extra underhåll med specialiserad personal. Maskinen måste vara avstängd och bortkopplad från traktorn. Det är förbjudet att utföra underhåll och reparation utomhus och i otillräckligt utrustade lokaler.</p>
 ATTENZIONE	<p>Den specialiserade personalen måste använda all säkerhetsutrustning och personlig skyddsutrustning (PSU) vid användning, underhåll, justering, reparation och hantering av maskinen.</p> 
 ATTENZIONE	<p>Utför underhåll först efter att temperaturen för olja och maskinens varma delar, har sjunkit under 60° C.</p>
 PERICOLO	<p>Utför inga reparationer som du inte känner till. Följ alltid instruktionerna och i avsaknad av dessa, vänligen kontakta tillverkaren.</p>
 ATTENZIONE	<p>Använd inte andra lyftpunkter än de föreskrivna.</p>
 ATTENZIONE	<p>Se till att lyftanordningen som valts är lämplig att för att utöva verksamheten i enlighet med de säkerhetsstandarder som gäller i användarlandet.</p>

 ATTENZIONE	Eventuella rester efter underhåll, t.ex. trasor eller ersatt material som innehåller brännbara rester ska hållas på avstånd från antändningskällor och omhändertas i enlighet med tillämpliga lagar i användningslandet.
 ATTENZIONE	Den insamlade oljan skall omhändertas i enlighet med tillämpliga lagar i användningslandet.

4.1. VARMA PUNKTER PÅ MASKINEN

Innan du utför något underhåll, se till att de eventuellt heta delarna har fallit under temperatur på 60°C.
Var ytterst försiktig med:

- Växellådans huv;
- Växellådan;
- Remskivor, remmar och automatisk remspännare;
- Hydraulledningar.

4.2. UNDERHÅLLSINGREPP

Den kvalificerade personalen måste känna till och exakt följa instruktionerna och måste ha genomfört stopp och bortkoppling av maskinen i enlighet med punkterna 3.7 och 3.8.

Regelbundna inspektioner och underhåll måste utföras inom den tid och på det sätt som föreskrivs och åligger användaren.

Underlåtenhet att följa standarder och intervaller för underhåll påverkar maskinens korrekta funktion och dess varaktighet, och följaktligen gäller inte garantin.

Öka frekvensen av underhåll i tuffa driftsförhållanden (frekventa stopp och starter, längre vintersäsong, osv.).

4.2.1. SMÖRJNING

Regelbunden infettning och smörjning och systematisk smörjning av maskinen kommer att bibehålla dess prestanda och öka dess livslängd.

Med hjälp av en särskild universalpump för smörjning, som finns vid alla verkstäder, smörj de angivna punkterna.

SMÖRJNING I TRANSMISSIONSGRUPPEN:

 ATTENZIONE	Innan du arbetar på drivenheterna, rengör delarna runt locken, för att förhindra intrång av smuts i själva grupperna.
--	---

För transmissionsgrupperna är det nödvändigt:

- 1- Under de första 20 driftstimmarna, att kontrollera oljenivån i växellådan: oljan ska nå nivåhålet. Fyll på olja vid behov; kontrollera sedan nivåerna var 50:e timme;
- 2- Efter de första 40 driftstimmarna ersätt fullständigt oljan i multiplikatorn. Upprepa därefter proceduren var 250:e arbetstimme.

För avtappning av olja från hålet S är det nödvändigt att montera isär växellådans skydd.

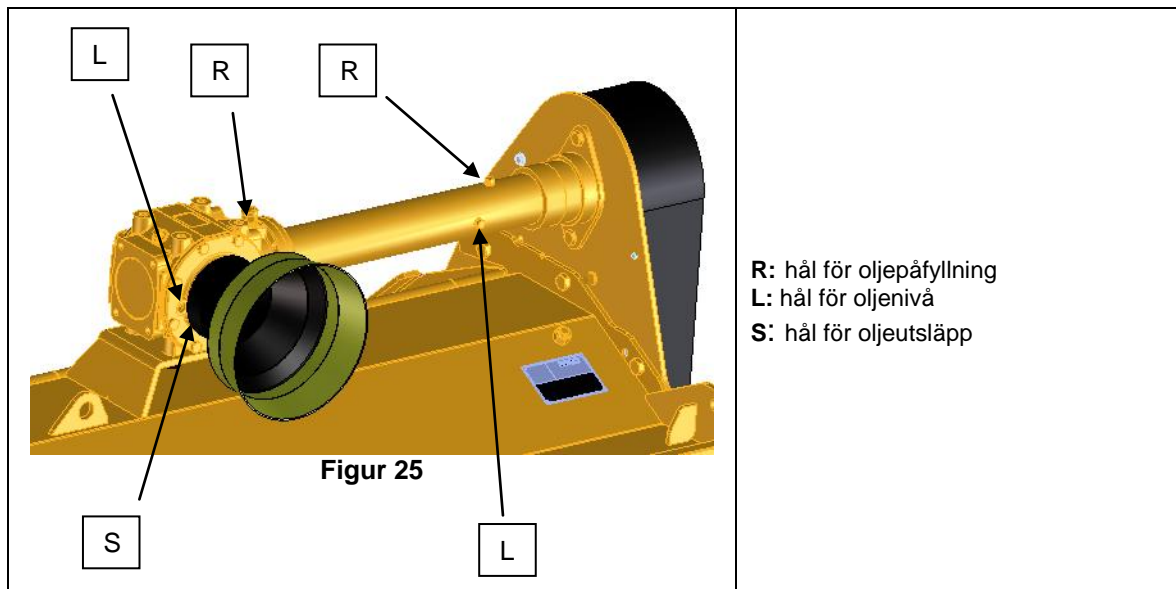

ALLMÄN SMÖRJNING:

 ATTENZIONE	<p>Innan du ingriper på maskinens smörjpunkter, rengör delarna runt locken, för att förhindra intrång av smuts i själva grupperna.</p>
----------------	--

Pos.	Benämning	Smörjningsintervaller	Anmärkningar
RT	Rotor	8 timmar	Smörj genom att pumpa 1-2 gånger med handpumpen, för att undvika skador på hållarnas inre tätningar.
RL	Nivelleringsrulle	8 timmar	Smörj genom att pumpa 1-2 gånger med handpumpen, för att undvika skador på hållarnas inre tätningar.
T	Styrbalk	8 timmar	Smörj genom att pumpa 1-2 gånger med handpumpen fett på styrbalkens 3 smörjpunkter.
SP	Mekanisk förskjutning	8 timmar	Smörj genom att pumpa 1-2 gånger med handpumpen fett smörjpunkterna för den mekaniska förflyttningen.
TA	Automatisk remspännare	80 timmar (eller vid varje kontroll av remspänningen)	Smörj genom att pumpa 1-2 gånger med handpumpen. För att smörja den automatiska remspännaren är det nödvändigt att montera ner remmarnas skyddshuv.
TA1	Automatisk remspännare	8 timmar	Smörj genom att pumpa 1-2 gånger med handpumpen.
CC	Huvens gångjärn	8 timmar	Smörj genom att pumpa 1-2 gånger med handpumpen fett på huvens gångjärns smörjpunkter.
RU	Pivoterande hjul, tillval	8 timmar	Smörj genom att pumpa 1-2 gånger med handpumpen fett på hjulhållarnas 4 smörjpunkter.

Tabell 6

	<p>Regelbunden infettning och smörjning och systematisk smörjning av maskinen kommer att bibehålla dess prestanda och öka dess livslängd.</p>
--	---

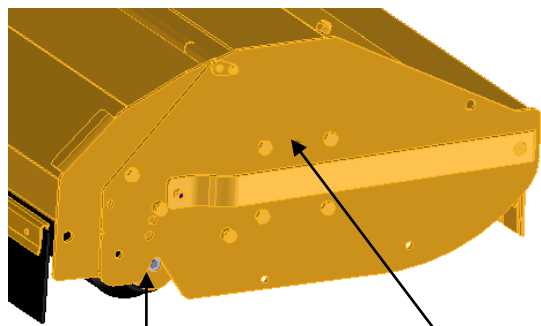

Figur 26

RL

RT

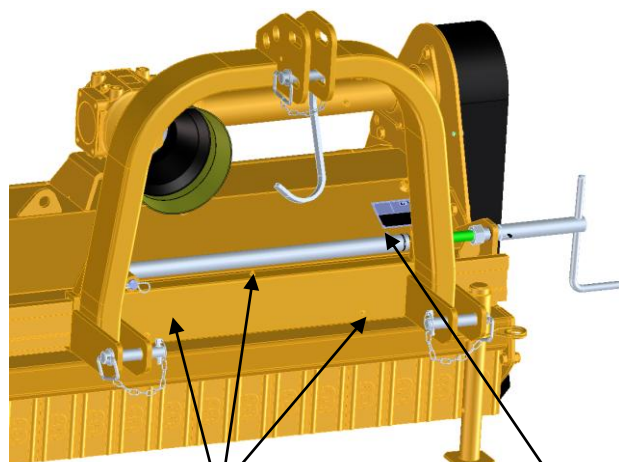

Figur 27

T

SP

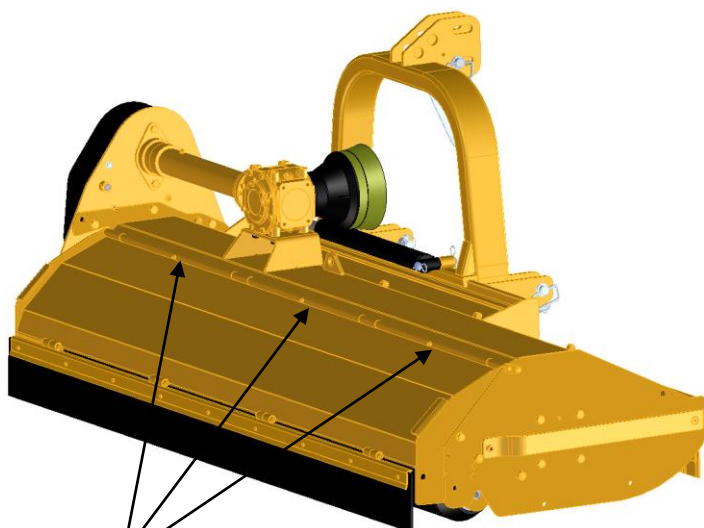

Figur 28

CC

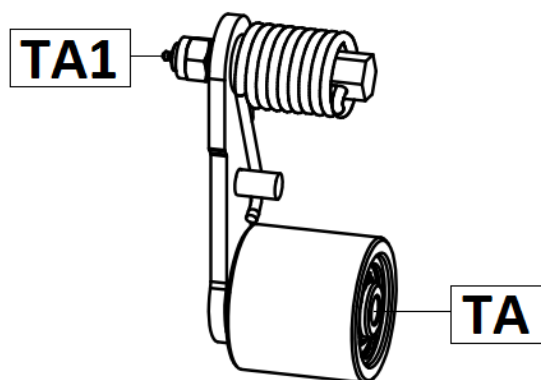

Figur 29

TA1

TA

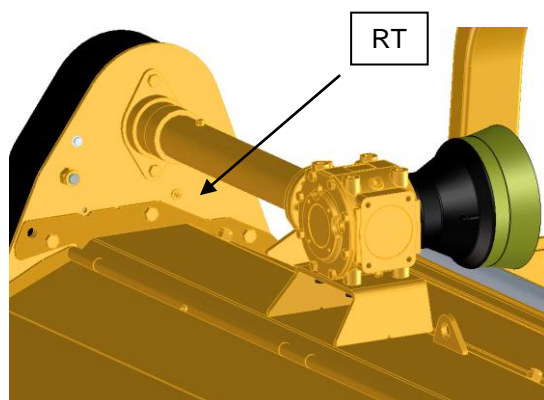

Figur 30

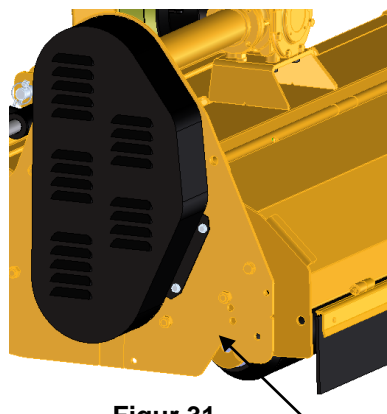

Figur 31

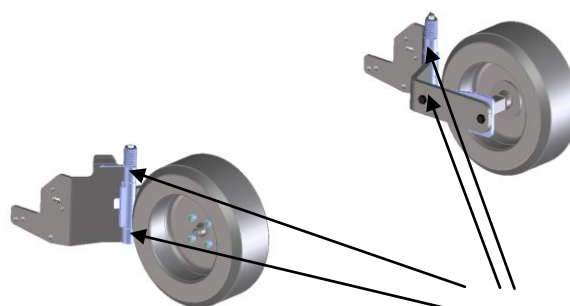

TILLVAL:



Figur 32



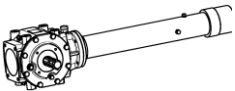

Använd endast en manuell fettpump, för att undvika att tätningarna på lagren och slangarna där fettet passerar ska brista.



		LUBRIFICANTI RACCOMANDATI - recommended lubricant					
		empfohlenen Schmiermittel - lubrifiant recommandé					
	PETRONAS	TAMOIL	ENI	IP	ESSOMOBIL	SHELL	TOTAL
	AMBRA HYPOIDE 140	TAMGEAR MP 85W/140	ROTRA MP 85W-140	PONTIAX HD 85W/140	MOBILLUBE HD 85W/140	SPIRAX S2 A 85W/140	EP 85W/140
GREASE 	AMBRA GRS PLUS EP2	TAMLITH EXTRA BLU EP2	GREASE MU EP 2	ATHESIA EP GREASE 2	MOBILPLEX EP 2	GADUS S2 V220 2	MULTIS EP 2

Tabell 7



4.2.2. JUSTERING AV TRANSMISSIONSKEDJORNAS SPÄNNING

	Innan du justerar transmissionskedjornas spänning, måste du noggrant ha läst och förstått denna bruksanvisning.
 PERICOLO	Alla justeringar måste göras på auktoriserade verkstäder och av kvalificerad personal.
 ATTENZIONE	Det är nödvändigt att placera maskinen på en sträcka av plan mark, med dess huvud vilande på marken, motorn avstängd, parkeringsbromsen aktiverad, kraftuttaget bortkopplat och tändningsnyckeln utdragen från instrumentbrädan och förvarad.
 ATTENZIONE	Med den automatiska remspännaren är det inte nödvändigt att ingripa på remspänningen. Det kan vara nödvändigt att ingripa på remspänningen endast i händelse av: <ul style="list-style-type: none"> • Mekaniskt fel på den automatiska spännfjädern (Figur 33); • Vid lossning av muttrarna som håller fast spännaren.

FÖRFARANDE FÖR JUSTERING AV REMSPÄNNING:

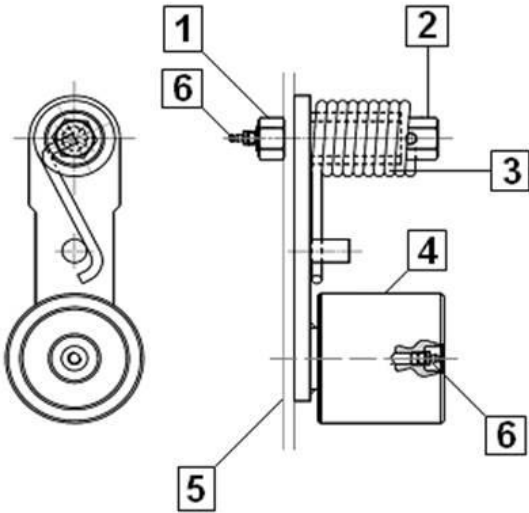

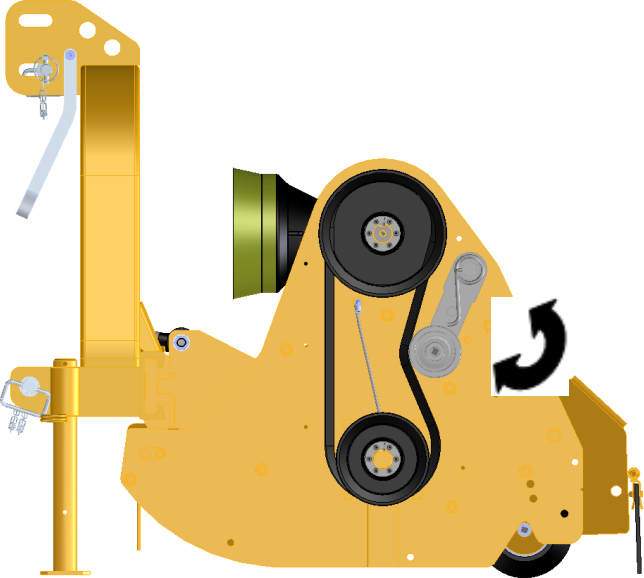
För att justera spänningen på drivremmen Gör så här:



	1. Ta bort locket från transmissionen;														
	2. Efter att ha utfört eventuellt utbyte av fjädern eller andra skadade delar, ta spänngruppen (Figur 33) och placera den på slagklipparens sida, för in 30 stiftet som visas i figur 34;														
	<div style="display: flex; align-items: center; justify-content: center;">  <table border="1" style="margin-left: 20px;"> <thead> <tr> <th>Pos.</th> <th>Benämning</th> </tr> </thead> <tbody> <tr> <td>1</td> <td>Självlåsande mutter M20</td> </tr> <tr> <td>2</td> <td>Sexkantsmutter 30</td> </tr> <tr> <td>3</td> <td>Dragfjäder</td> </tr> <tr> <td>4</td> <td>Glidpunkt</td> </tr> <tr> <td>5</td> <td>Maskinens sida</td> </tr> <tr> <td>6</td> <td>Smörjspruta</td> </tr> </tbody> </table> <p style="text-align: center;">Tabell 8</p> <p style="text-align: center;">Figur 33</p> </div>	Pos.	Benämning	1	Självlåsande mutter M20	2	Sexkantsmutter 30	3	Dragfjäder	4	Glidpunkt	5	Maskinens sida	6	Smörjspruta
Pos.	Benämning														
1	Självlåsande mutter M20														
2	Sexkantsmutter 30														
3	Dragfjäder														
4	Glidpunkt														
5	Maskinens sida														
6	Smörjspruta														
	3. Låt spänngruppen rotera på bulten med en insexnyckel på 30 och placera glidrullen på remmarna;														

	<p>4. När rullen är placerad, vrid bulten med en 30-nyckel, och lås muttern M20, genom att skruva den med en annan 30-nyckel;</p>
 ATTENZIONE	<p>Bulten ska vridas 90° (1/4 varv) med 2 eller 3 remmar, 180° (halvt varv) med 4 eller 5 remmar. Genom att ge korrekt FÖRSPÄNNING av fjädern erhålls korrekt spänning av remmarna!</p>
	<p>5. Lås muttern M20;</p>
	<p>6. Vid denna punkt, när korrekt spänning erhållits, kontrollera att spännaren kan rotera fritt. Utöva tryck på rullen, avlägsna den några centimeter från remmarna och släpp den. Rullen måste ha fritt lopp;</p>
	<p>7. Sätt tillbaka huven med skruvarna.</p>
	 Figur 34
 ATTENZIONE	<p>Arbeta inte utan skyddshuvar på remmarna.</p>

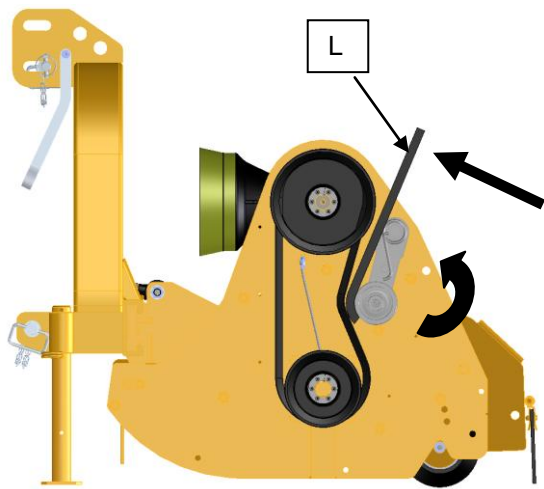
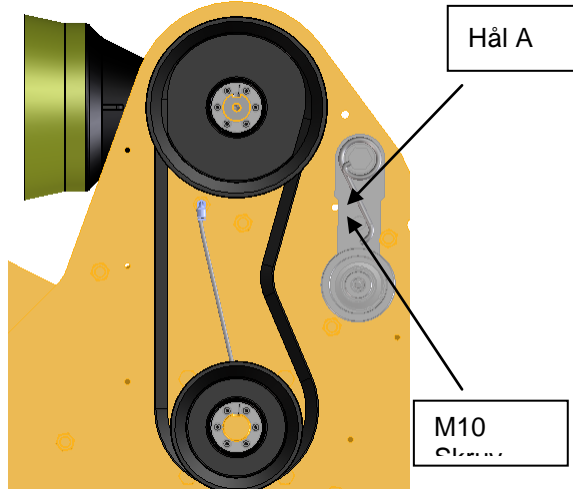
4.2.3. UTBYTE AV TRANSMISSIONSREMMARNA

Utbyte drivremmar ska utföras med slagklipparen vilande på marken, avstängd traktor, kraftuttaget bortkopplat och parkeringsbromsen aktiverad, samt tändningsnyckeln utdragen ur instrumentpanelen.

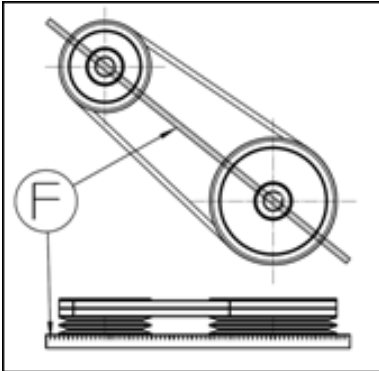
	<p>1. Ta bort locket från transmissionen;</p>
	<p>2. Med en hävstång L, utöva tryck på rullen genom att dra den utåt tills du kan infoga en skruv M10 x 30 / 40 i hålet, låt sedan remspännarens platta vila plant på skruven som förts in i hålet A;</p>
	<div style="display: flex; justify-content: space-around; align-items: center;"> <div style="text-align: center;">  <p>Figur 35</p> </div> <div style="text-align: center;">  <p>Figur 36</p> </div> </div>
	<p>3. Nu föreligger inte längre något tryck på remmarna och du kan utföra utbytet av dessa;</p>
 <p>CAUTELA</p>	<p>Trapetsremmarna ska monteras utan att forcera dem, använd inte skruvmejslar, palanquins etc. Det skulle orsaka skador på själva remmen. Korrekt montering sparar tid, pengar och ökar remmens livslängd.</p>
	<p>4. Vid avslutad ersättning utöva ytterligare tryck på glidrullen tills du avlägsnar M10 skruven från hålet A, närma sedan långsamt remspännarens rulle till remmarna och släpp låt den vila på dessa. Rullen har behållit den ursprungliga för-belastningen och det finns inget behov för andra insatser;</p>
 <p>ATTENZIONE</p>	<p>Om det skulle var nödvändigt att kontrollera spänningen och späna remspännaren, agera som beskrivs i avsnitt 4.2.2.</p>

	<p>Remskivorna skall vara i linje sinsemellan: kolla med en linjal F att detta inträffar.</p>  <p>Figur 37</p>
	<p>5. Sätt tillbaka huvan och fäst den med skruvarna.</p>
 <p>ATTENZIONE</p>	<p>Arbeta inte utan skyddshuvar på remmarna.</p>

Slutför procedurerna för utbyte av remmarna efter slutförd justering, som beskrivs i avsnitt 4.2.2.

4.2.4. HYDRAULANLÄGGNING



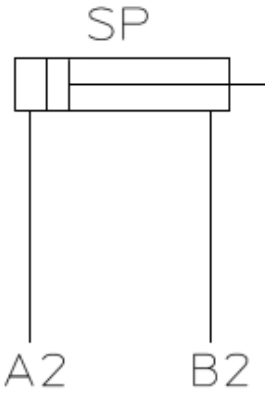

 <p>ATTENZIONE</p>	<p>Inspektera maskinen visuellt för att kontrollera att inga anslutningar har lossnat, rör med nötning, snitt eller andra tecken på slitage. Dra åt lösa anslutningar och ersätt slitna eller skadade slangar.</p>
--	--

Schemat för maskinens hydrauliska system visas i figur 38 och består av:

<p>SP: Domkraft för förflyttning. A2 – B2: Fördelare traktor</p>	 <p>Figur 38</p>
--	---

För att ansluta maskinen till verktygsmaskinen hänvisas till kapitel 3 punkt 3.4

HUR MAN BYTER EN HYDRAULSLANG

 ATTENZIONE	1. Innan du tar bort en hydraulslang, försäkra dig att du har släppt ut eventuellt kvarvarande tryck i systemet;
	2. Identifiera med precision den skadade slangen och lossa med en särskild skiftnyckel de två relativa kopplingspunkterna, med uppmärksamhet på eventuellt läckage av hydraulvätska;
 ATTENZIONE	3. Ersätt den skadade rörledningen uteslutande med original reservdelar;
	4. Försäkra dig om perfekt skick på anslutningspunkterna (gångningar, packningar, etc.), innan du installerar den nya slangen;
	5. Skruva medurs med en särskild nyckel anslutningarna för hydraulslangarna som uppvisar läckor. Dra inte åt för hårt, för att undvika att skada anslutningens gängning.
 ATTENZIONE	Eventuella rester efter underhåll, t.ex. trasor eller ersatt material som innehåller brännbara rester ska hållas på avstånd från antändningskällor och omhändertas i enlighet med tillämpliga lagar i användningslandet.
 ATTENZIONE	Den insamlade oljan skall omhändertas i enlighet med tillämpliga lagar i användningslandet.

4.2.5. KONTROLL AV FÖRSLITNING PÅ VERKTYGEN

Kontroll av förslitning på verktygen ska utföras visuellt. Byt ut när du märker en ej perfekt klippning av materialet eller ökad energiförbrukning vilket uppdagas av en betydande ökning av temperaturen i slagklipparens olja. Användning av maskinen med ej slipade verktyg äventyrar kvaliteten på arbetet.

Redskapens mått och vikt är strikt kontrollerade: vid en fullständig ersättning av dessa är det möjligt att rotern inte kräver en ny dynamisk balansering (hänvisa till: "PROCEDUR FÖR ERSÄTTNING AV VERKTYGEN")

Trasiga eller alltför slitna verktyg kan överföra vibrationer till maskinen; i detta fallet avbryt omedelbart bearbetningen och återuppta endast efter byte av redskap.

 ATTENZIONE	Ersätt de slitna och/eller skadade verktygen med original verktyg identifierade av varumärket Berti.
--	--

Hammare typ "A":

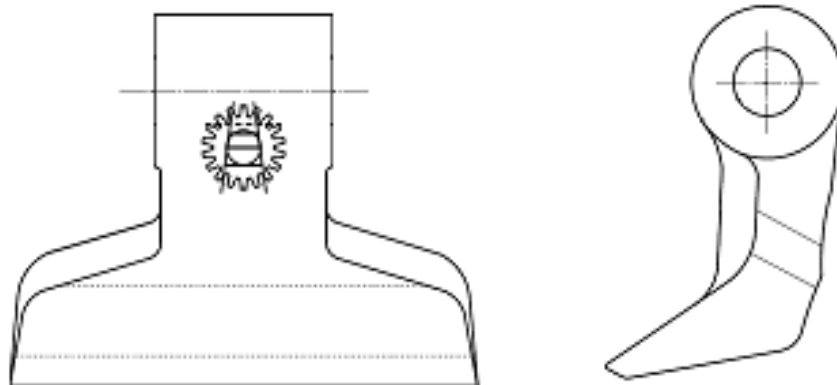

Figur 39

Universal kniv "Y":

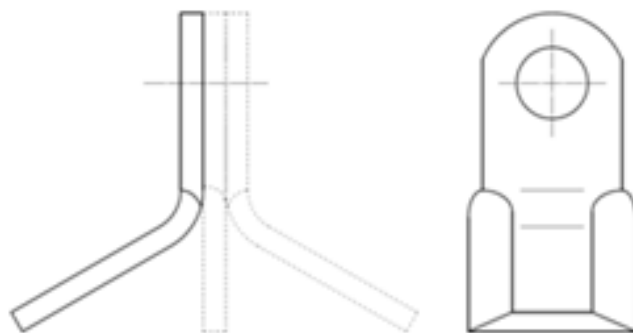

Figur 40

Gäller endast TBM/S

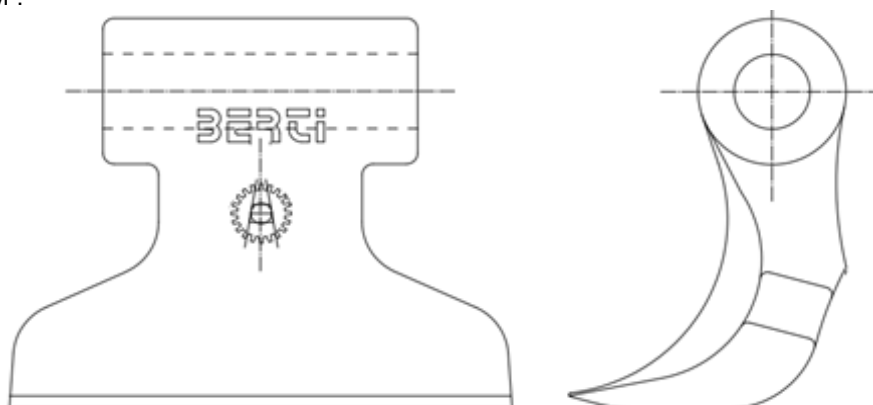

Alternativ hammare typ "M":





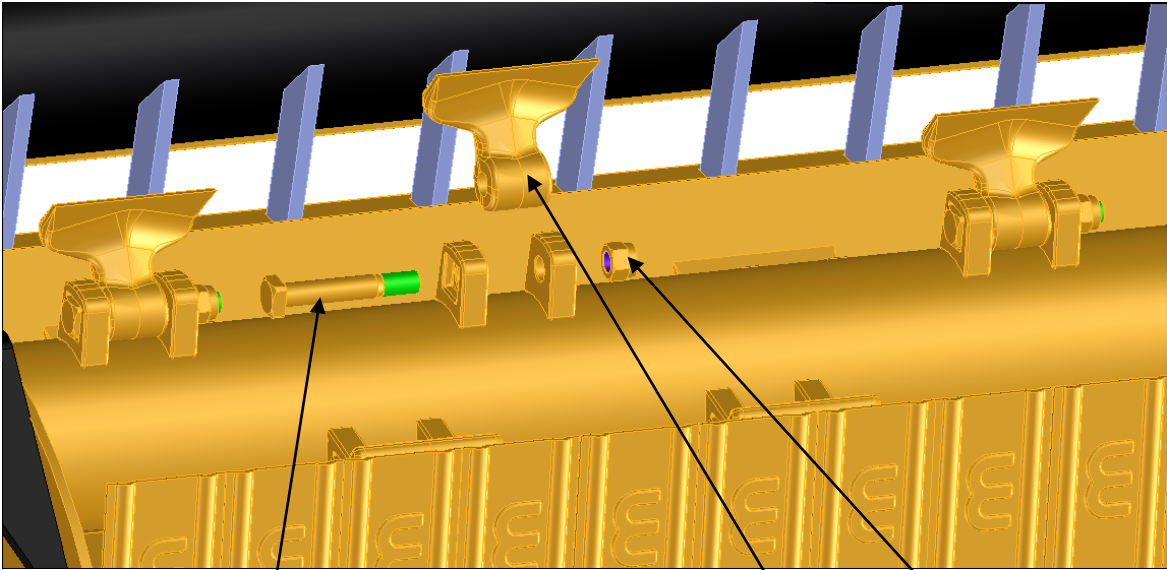

Figur 41

Verktygens livslängd beror på typen av användning och vilken typ av mark som bearbetas. Det är lämpligt att ersätta dem fullständigt ungefär var 200:e arbetstimme.

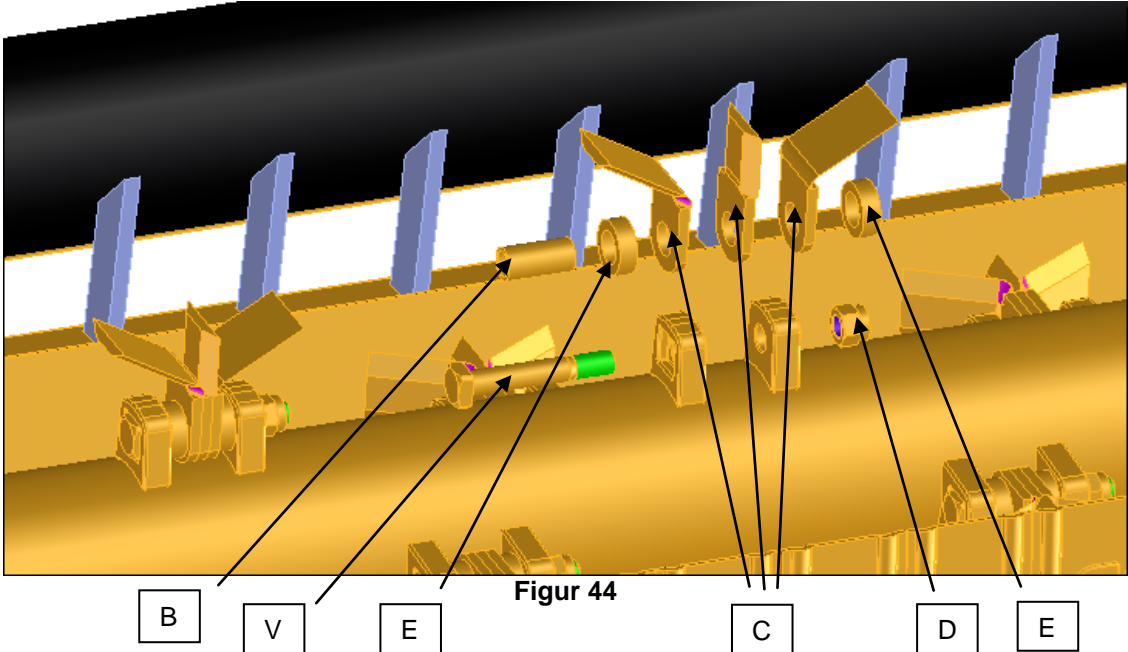
4.2.5.1. PROCEDUR FÖR ERSÄTTNING AV VERKTYGEN

 <p>ATTENZIONE</p>	<p>Om du var behöver ersätta ett verktyg bör du byta ut hela serien. Underlåtenhet att montera originalverktyg kan orsaka onormala vibrationer för maskinen. Var uppmärksam på monteringsriktningen vid montering av verktygen.</p> <div style="text-align: center;">  <p>Figur 42</p> </div>
 <p>PERICOLO</p>	<p>Haka fast maskinen, vänd den upp och ner och placera den på lämpliga stöd;</p> <p>Använd lämplig utrustning i verkstaden, för hantering av maskinen, särskilt vad beträffar vikten som ska lyftas och stödjas (se tabell 1.5.3 maskindata) i enlighet med lagarna i det land där den används.</p>
<p>OM MASKINENS ROTOR ÄR AV HAMMAR TYP ÄR DET NÖDVÄNDIGT ATT ARBETA PÅ FÖLJANDE SÄTT:</p>	
<p>Skruva loss muttern (D), plocka upp hammaren A och dra ut skruven V (figur 43). När hammaren demonteras kontrollera tillståndet för slitage av hållarna, särskilt hålens ovalitet, skruvhuvudets fyrkantiga utrymme och yttre slitage. Om de fenomen som beskrivs föreligger, kontakta tillverkaren för instruktioner.</p> <div style="text-align: center;">  <p>Figur 43</p> </div>	
<p>Installera den nya hammaren A och placera den mellan rotorns hållare, för in den nya skruven och var noga med att matcha det fyrkantiga skruvhuvudet med det fyrkantiga utrymmet i hållaren.</p>	
<p>Montera den nya muttern och dra åt den igen.</p>	

	<p>OM MASKINENS ROTOR ÄR AV KNIV TYP ÄR DET NÖDVÄNDIGT ATT ARBETA PÅ FÖLJANDE SÄTT:</p>
	<p>Skruva loss muttern (D), plocka upp knivarna (C) och ta bort skruven V (bild 44) med uppmärksamhet att inte låta brickorna E och bussningen (B) falla till marken. När knivarna demonterats kontrollera tillståndet av slitage på hållarna, särskilt hålets ovalitet, det fyrkantiga utrymmet för skruvhuvudet och yttre slitage. Om de fenomen som beskrivs föreligger, kontakta tillverkaren för instruktioner.</p>  <p style="text-align: center;">Figur 44</p>
	<p>Installera de nya knivarna C och placera dem mellan rotorns hållare med de respektive brickorna E och bussningarna B, för in den nya skruven och var noga med att matcha det fyrkantiga skruvhuvudet med det fyrkantiga utrymmet i hållaren.</p>
	<p>Montera den nya muttern och dra åt den igen.</p>
	<p>När du har slutfört alla steg, upprepa proceduren "Anslutning och Start av maskinen" som beskrivs i punkt 3.4. till 3.5.</p>
 <p>ATTENZIONE</p>	<p>Var uppmärksam på monteringsriktningen vid montering av verktygen. Om monterad tvärtom fungerar inte klippningen.</p>
 <p>PERICOLO</p>	<p>Om, efter byte av verktyg vibrationer fortfarande föreligger, är det nödvändigt att gå vidare med en ny dynamisk balansering av rotorn i en specialiserad verkstad.</p>
 <p>ATTENZIONE</p>	<p>Kontrollera regelbundet åtdragning av hamrarnas muttrar och skruvar; dessas lossning kan skada rotorn och ge upphov till farliga slungningar av material.</p>
	<p>Våra originalreservdelar garanterar en korrekt och fullständig renovering av din maskin.</p>

4.2.6. UTBYTE AV STÖDSLÄDAR



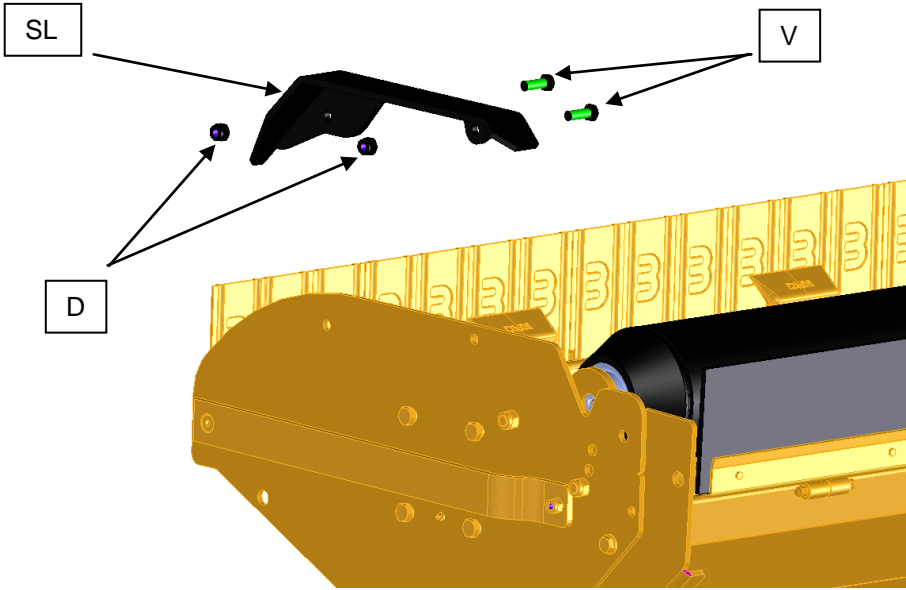

Maskinen har anti-slitage slädar som kan ersättas när de är utslitna enligt följande:



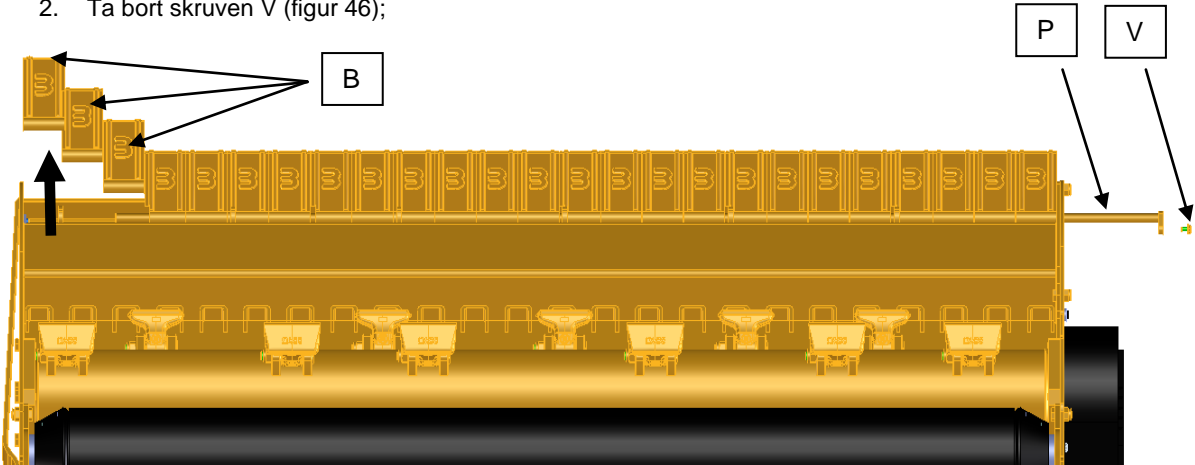

 <p>PERICOLO</p>	<p>1. Vänd maskinen upp och ner och placera den på lämpliga stöd;</p> <p>Använd lämplig utrustning i verkstaden, för hantering och maskinstöd särskilt vad beträffar vikten som ska lyftas och stödjas (se tabell 1 paragraf 1.5.3) i enlighet med lagarna i det land där den används.</p>
 <p style="text-align: center;">Figur 45</p>	<p>2. Skruva loss muttrarna (D) och ta bort skruvarna (V) som visas i figur 45;</p> <p>3. Ersätt anti-slitage slädarna SL både på höger sida och vänster sida på maskinen;</p> <p>4. Montera skruvarna V de särskilda muttrarna D;</p> <p>5. När du har slutfört alla steg, upprepa proceduren "Anslutning och Start av maskinen" som beskrivs i punkt 3.4. till 3,5.</p>

4.2.7. BYTE AV MASKINENS FRÄMRE SKYDD

Maskinen är försedd med främre skydd, bestående av plåtar eller kedjor som är fästa vid maskinstrukturen.

FRÄMRE SKYDD MED PLÅTAR	
 <p>PERICOLO</p>	<p>Plåtarna ska alltid vara närvarande och i gott skick. Arbeta utan plåtar innebär arbete utan skydd, vilket anses felaktig användning. Tillverkaren avböjer allt ansvar vid skada/allvarlig personskada för användaren, personer, saker och djur som härrör från felaktig användning.</p>
	<p>1. Haka fast maskinen, vänd den upp och ner och placera den på lämpliga stöd;</p>

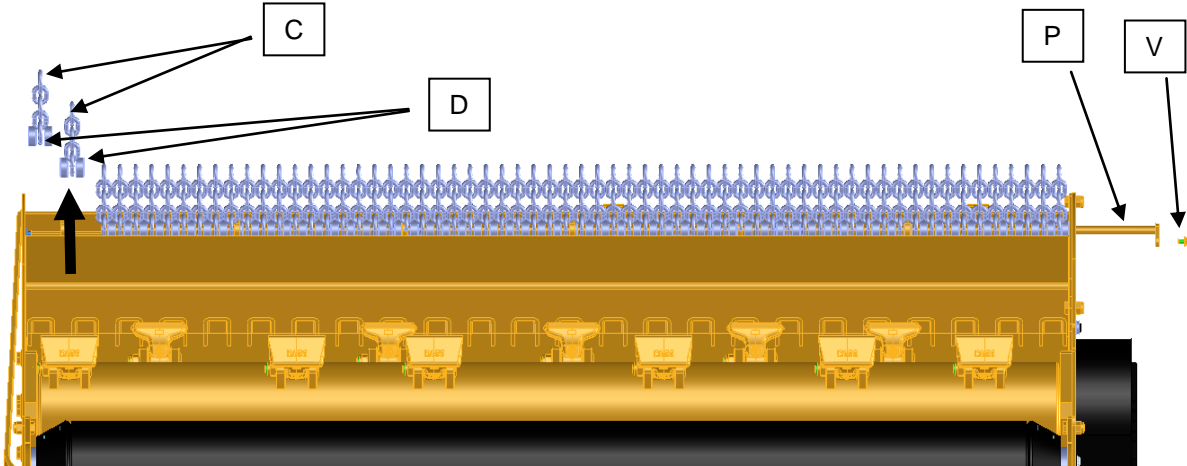
 <p>PERICOLO</p>	<p>Använd lämplig utrustning i verkstaden, för hantering av maskinen, särskilt vad beträffar vikten som ska lyftas och stödjas (se tabell 1.5.3 maskindata) i enlighet med lagarna i det land där den används.</p>
	<p>2. Ta bort skruven V (figur 46);</p>  <p style="text-align: center;">Figur 46</p>
 <p>ATTENZIONE</p>	<p>3. Dra gradvis ut det främre skyddsstiftet P med uppmärksamhet att plåtarna B inte faller till marken;</p>
	<p>4. Kontrollera befintlighet av eventuella skador som måste repareras snabbt för att återställa det ursprungliga tillståndet;</p>
	<p>5. Ersätt plåtarna (den första i serien måste vara med vikt kant), infoga dem i det genomgående stiftet P; i närheten av den genomgående stiftets P hållare, infoga plåtarna med vikt kant för att inte lämna mellanrum mellan själva plåtarna.</p>  <p style="text-align: center;">Figur 47</p>
	<p>6. Dra åt skruven V.</p>
	<p>Sätt ner maskinen på marken och upprepa proceduren "Anslutning och start" beskrivs i punkt 3.4. på 3,5.</p>
	<p>Våra originalreservdelar garanterar en korrekt och fullständig renovering av din maskin.</p>

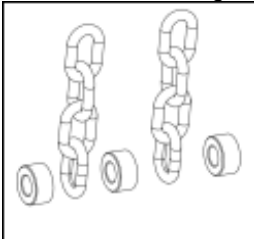
FRÄMRE SKYDD MED KEDJOR	
 PERICOLO	<p>Kedjorna ska alltid vara närvarande och i gott skick. Arbeta utan kedjor innebär arbete utan skydd, vilket anses felaktig användning. Tillverkaren avböjer allt ansvar vid skada/allvarlig personskada för användaren, personer, saker och djur som härrör från felaktig användning.</p>
	<p>1. Haka fast maskinen, vänd den upp och ner och placera den på lämpliga stöd;</p>
 PERICOLO	<p>Använd lämplig utrustning i verkstaden, för hantering av maskinen, särskilt vad beträffar vikten som ska lyftas och stödjas (se tabell 1.5.3 maskindata) i enlighet med lagarna i det land där den används.</p>
	<p>2. Ta bort skruven V (figur 48);</p>  <p style="text-align: center;">Figur 48</p>
 ATTENZIONE	<p>3. Dra gradvis ut det främre skyddsstiftet P med uppmärksamhet att kedjorna C och brickorna D inte faller till marken;</p>
	<p>4. Kontrollera befintlighet av eventuella skador som måste repareras snabbt för att återställa det ursprungliga tillståndet;</p>
	<p>5. Ersätt kedjorna A och brickorna D, genom att föra in dem i det genomgående stiftet P; Följ ordningen för monteringen av kedjor och brickor som i figur 49.</p>  <p style="text-align: center;">Figur 49</p>
	<p>6. Dra åt skruven V.</p>
	<p>Sätt ner maskinen på marken och upprepa proceduren "Anslutning och start" som beskrivs i punkt 3.4. till 3.5.</p>



Våra originalreservdelar garanterar en korrekt och fullständig renovering av din maskin.

4.2.8. UTBYTE AV DEN BAKRE GUMMIDUKEN

Maskinen är försedd med ett bakre skydd bestående av en gummiduk fäst på ett lämpligt stöd med hjälp av bultar.



PERICOLO

Använd lämplig utrustning i verkstaden, för hantering och maskinstöd särskilt vad beträffar vikten som ska lyftas och stödjas (se tabell 1 paragraf 1.5.3) i enlighet med lagarna i det land där den används.

1. Koppla bort maskinen från traktorn;
2. Skruva loss skruvarna V som visas i figur 50, med uppmärksamhet att den förstärkta gummiduken G och stödet S inte faller till marken;

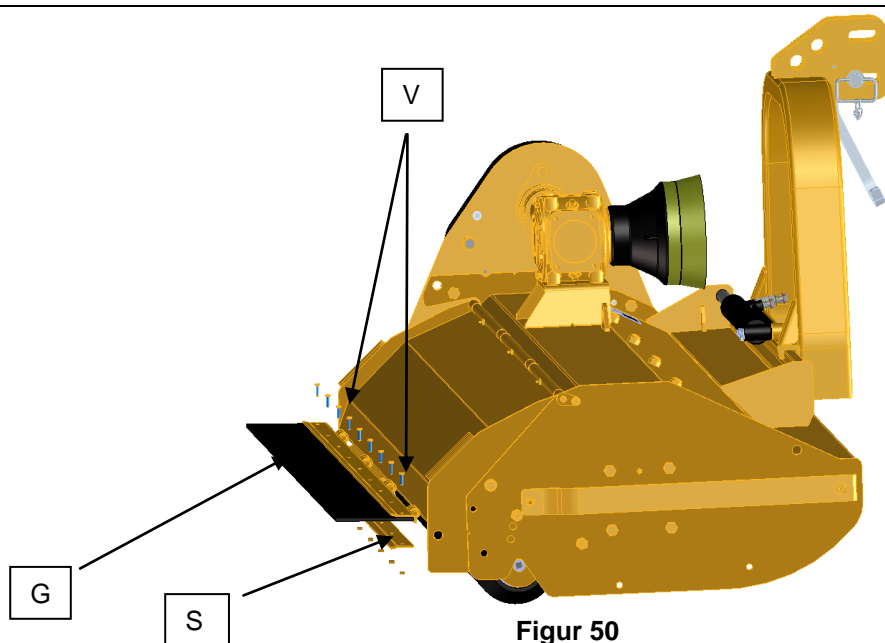

Figur 50

3. Kontrollera befintlighet av eventuella skador på stödet S, som måste repareras snabbt för att återställa det ursprungliga tillståndet;
4. Ersätt den förstärkta gummiduken G;

5. Placera den nya gummiduken (G) i hållaren S med uppmärksamhet att placera den ordentligt i dess utrymme. Gör hål i gummit i höjd med hålen T (bild 51);

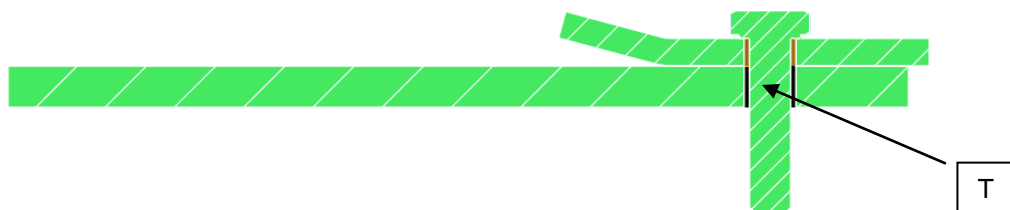

Figur 51

6. Placera den förstärkta gummiduken med respektive stöd på baksidan av maskinen;
7. Dra åt skruvarna V;
8. När du har slutfört alla steg, upprepa proceduren "Anslutning och Start av maskinen" som beskrivs i punkt 3.4. till 3,5.

4.2.9. RENGÖRING AV MASKINEN

Utför regelbundet rengöring av maskinen med vatten under tryck, med särskild hänsyn till rester av brännbara material. Se till att maskinens heta delar är fria från halm, hö eller rester av brännbara material.

4.3. LAGRING-FÖRVARING

Om maskinen är överksam under långa perioder, bör du förvara den på en plats skyddad för väderpåverkan och skyddad för att undvika skador.

Före varje lagring, bör du följa följande:

- Frigör rotorn och redskapen från eventuella rester efter klippningen;
- Rengör maskinen grundligt;
- Utför en allmän visuell inspektion av maskinen för att upptäcka eventuella strukturella skador, uppdaga eventuella djupa skrapor i lacken, se till att de ursprungliga säkerhetssymbolerna finns på plats och är tillförlitliga och läsliga,
- Smörj alla mekaniska delar, fastspänningsanordningar;
- Lagra om möjligt maskinen i en sluten lokal, på plant och jämnt underlag.



Kontrollera att lagringstemperaturen är mellan 0 °C och 50 °C.



ATTENZIONE

För bortskaffande av olja och alla de material som används för dess uppsamling, rengöring, etc., iaktta gällande bestämmelser i användningslandet.

4.4. SKROTNING



ATTENZIONE

Vid skrotning måste maskinen kasseras vid lämpliga inrättningar, enligt lagstiftningen i det land där den används. Innan du skrotar är det nödvändigt att separera delar av plast eller gummi, elektrisk och elektronisk utrustning (om någon).

Samla upp uttjänt olja och kassera i lämpliga uppsamlingscentraler.

Delar av enbart plast, aluminium, stål, kan återvinnas, om det samlas in av särskilda uppsamlingscentraler.

4.5. TABELL FÖR PROGRAMMERAT UNDERHÅLL

Beskrivning	Kontroller
ALLMÄNNA KONTROLLER AV MASKINEN	
Smörjning av rotorn	Var 8:e arbetstimme
Smörjning av valsen	Var 8:e arbetstimme
Smörjning av styrbalken	Var 8:e arbetstimme
Smörjning automatiska remspännaren	Var 8:e arbetstimme
Smörjning mekanisk förflyttning	Var 8:e arbetstimme
Smörjning av huvens gångjärn	Var 8:e arbetstimme
Smörjning av pivoterande hjul, tillval	Var 8:e arbetstimme
Kontroll av åtdragning av maskinens skruvar	Efter de första 4 timmarna, och därefter var 50: e timme
Kontroll av remspänningen	Efter de första 4 timmarna, och därefter var 50: e timme
Kontroll av slitage och verktygsfastspänning	Före varje arbete
Utbyte av verktyg, skruvar och muttrar	Var 200: e drifttimme eller när skadade eller inte längre vassa
Utbyte av transmissionsremmarna	Var 400 timmar eller när alltför slitna
Utbyte av remskivor	Var 400 timmar eller när alltför slitna
Balansering av rotorn	Varje partiell och fullständig ersättning av verktygen
Utbyte stödsläde	Var 400 timmar eller när alltför slitna
Kontroll av skyddens integritet	Varje start av maskinen. Återställ skydd om de är slitna och/eller skadade.
Kontroll av symboler	Varje start av maskinen. Återställ om slitna och/eller skadade.
HYDRAULANLÄGGNING	
Kontrollera åtdragning av hydraulslangar	Vid varje start och vid eventuella läckage av vätska
Kontroll av hydraulslangar	Kontrollera vid varje start. I händelse av skada, läckage, ersätt omedelbart

4.6. FELSÖKNING

FEL	ORSAK	ÅTGÄRD
Dålig olikformig klippning	<ul style="list-style-type: none"> • Verktyg slitna eller skadade • Maskinen är inte justerad enligt instruktionerna • Maskinen är igensatt • Rotorn roterar inte med förutsedd hastighet • Stödrullen har gått sönder • Slitna slädar • Mark med alltför stora vågrörelser 	<ul style="list-style-type: none"> • Byt ut verktygen • Utför justeringarna • Minska hastigheten • Kontrollera spänningen på remmarna, oljeflöde och tryck för att driva maskinen • Byt ut rullens hållare • Byt ut slädar • Gör flera passager
Förtida slitage på verktygen	<ul style="list-style-type: none"> • Mark stenig/sandig • Höjd av skärande verktyg för Låg • Rotorn roterar med en rotationshastighet som är för hög eller för låg 	<ul style="list-style-type: none"> • Undersökning • Ställ in klipphöjden • Kontrollera inställningen av maskinen
Buller från maskinen	<ul style="list-style-type: none"> • Obalanserad Rotor • Förlust av motvikter • Verktyg skadade, slitna eller saknas • Slitna lager 	<ul style="list-style-type: none"> • Balansera på en auktoriserad verkstad • Byt ut verktygen • Byt ut lagren
Överdriven upphettning av växellådan	<ul style="list-style-type: none"> • Oljenivån för låg i slagklipparen • Olja uttjänt • Flaskhalsar på maskinens matningsledningar • För mycket material som skall bearbetas; • Kylsystem för slagklipparens olja underdimensionerat 	<ul style="list-style-type: none"> • Fyll på olja i slagklipparen • Byt olja • Ta bort snabbkopplingarna • Gör flera passager och/eller minska hastigheten. • Stärk kylsystemet
Ofta förekommande brott på förseglingen av växellådan	<ul style="list-style-type: none"> • Trycksatt maskintank • Motor utsliten 	<ul style="list-style-type: none"> • Lufta bränsletanken regelbundet och kontakta återförsäljaren av slagklipparen • Byt ut växellådan
Frekvent brott på lagren	<ul style="list-style-type: none"> • Maskinram böjd • Underlåtenhet att smörja lagren • Rotor alltför stressad • Obalanserad/böjd Rotor 	<ul style="list-style-type: none"> • Byt ut maskinramen • Smörj lagren enligt Tabellen för programmerat underhåll • Använd maskinen i enlighet med gränserna för tillåtet arbete • Balansera på en auktoriserad verkstad eller utbyte av rotorn
Rotorn roterar inte	<ul style="list-style-type: none"> • Främmande föremål har fastnat • Brott på lagret • Brott på växellådan • Trasig växellåda • Brott på remmar • Brott på rotoraxeln • Hydraulslangar bortkopplade • Fel på slagklipparens matningsanordning 	<ul style="list-style-type: none"> • Se proceduren "Igentäppning av maskinen" • Utbyte av lager och tätningar • Utbyte av växellådan • Utbyte av transmission • Ersättnings remmar • Utbyte av rotor • Anslut hydraulslangarna på rätt sätt • Kontakta slagklipparens mekaniker

Trasiga/slitna tätningssringar	<ul style="list-style-type: none">• Överdriven smörjning• Rotorns rotationshastighet hög• Felaktig montering av tätningarna	<ul style="list-style-type: none">• Byt ut oljetätningar• Kontrollera inställningen av maskinen• Begär information från tillverkaren
Ram trasig/lossnad	<ul style="list-style-type: none">• Slitna plåtar• Ramen alltför stressad och krossad mot marken• Obalanserad Rotor	<ul style="list-style-type: none">• Byt ut ramen• Byt ut ramen• Balansera rotorn
Bakre stödrulle låst	<ul style="list-style-type: none">• Trasiga stöd• Bristande smörjning• Stödrulle böjd• Våt mark• Material intorkat i stöden	<ul style="list-style-type: none">• Utbyte av stöden• Smörj• Byt stödrullen• Undvik att arbeta under svåra miljöförhållanden• Rengör och smörj stöden
Rotorn vibrerar	<ul style="list-style-type: none">• Obalanserad rotor• Slitna/trasiga verktyg• Böjd rotor	<ul style="list-style-type: none">• Balansera på en auktoriserad verkstad• Byt ut slitna verktyg och/eller trasiga och/eller saknade verktyg.• Utbyte av rotorn

5. ALLMÄNNA VILLKOR

5.1. RESERVDELAR

Reparationer och utbyten skall utföras med användning av originalreservdelar, som måste begäras från återförsäljaren. Det bör noteras att beställningen av reservdelar måste vara korrekt åtföljas av följande information:

- typ av fordon;
- serienummer;
- reservdelskod, som kan utvinnas från reservdelskatalogen.

Eftersom detta är en del av en huvudgrupp (rotor, grupp multiplikator, skydd), är det nödvändigt att även ange modell och serienummer för gruppen.

5.2. GARANTI

Kontrollera vid leverans att maskinen inte har skadats under transporten och att tillbehören är fullständiga.

GARANTIVILLKOR:

- Tillverkaren garanterar sina produkter under en period av 12 månader från dagen för leverans till användaren, och fastställer att det bifogade formuläret ska skickas till tillverkaren och fullständigt ifyllt, inom 15 dagar från leveransdatum (vilket framgår av kvittot för leverans).
- I enlighet med villkoren som nämns ovan, anser sig tillverkaren gå med på att tillhandahålla i garanti, alla delar som behöver ersättas enligt hans bedömning, eller efter yttrandet från dennes behöriga ombud, med avseende på defekta delar i både material och konstruktion. I alla händelser kommer kostnaderna för transport-och arbetskostnader att belasta kunden.
- Garantin omfattar inte ersättning för skador på grund av felaktig användning av maskinen från operatörens sida eller för delar som utsätts för slitage, t.ex.: hammare, knivar, remmar, osv.
- Tillverkaren anser sig inte vara ansvarig för olyckor för operatören eller tredje part till följd av felaktig användning av maskinen.
- Garantin gäller inte om:
 - a) Service och reparationer har utförts av enskilda personer eller företag som inte är auktoriserade;
 - b) Maskinen har tidigare reparerats eller ändrats med ej-original reservdelar;
 - c) Om ett manövreringsfel skulle förekomma;
 - d) På grund av bristande underhåll och/eller smörjning;
 - e) För överskridande av högsta tillåtna effekt;
 - f) Om instruktionerna som beskrivs i denna manual inte skulle ha iakttagits;
 - g) Om obehöriga ändringar har utförts.
- Brott och maskinfel under eller efter garantitiden, medför inte någon rätt att ställa in betalningar för varor som redan levererats. Inget brott eller fel kan användas som en ursäkt för att fördröja betalningen.
- Tillverkaren förbehåller sig rätten att när som helst göra ändringar i syfte att förbättra sin produkt, och är inte skyldig att lägga till dessa förändringar till tidigare tillverkade maskiner som redan levererats eller är under konstruktion.
- Dessa allmänna villkor ersätter och annullerar alla tidigare garantivillkor, uttryckliga eller underförstådda.

