

# Instruktioner för användning och säkert arbete

Skogsvinsch med enkel vinschtrumma

**KRPAN<sup>®</sup> 3,5 E**



**Läs noga igenom instruktionerna innan montering och användning!**

**VIKTIGA INSTRUKTIONER FÖR ANVÄNDNING AV SKOGSVINSCH:**

**K** När du påbörjar arbete med skogsvinschen, måste vajern lindas av helt och spännas fast på vinschtrumman, **se till att åtminstone tre lindningar med vajer blir kvar på vinschtrumman, på så sätt förhindras eventuell frigöring av vajern från fästpunkten.** När vajern är hårt lindad på vinschtrumman kan du ta hjälp genom att dra lasten. **Hantera alltid vajern så att inte öglor uppstår när den lindas av eller lindas på, vajern får aldrig smörjas!**

**R** Dra fort med kraft i kopplingshandtaget eller den gröna kabeln, effekt 35 kg, så att kopplingsspaken ställs i arbetsläget vilket ger optimal och maximal dragkraft. Kopplingen ställs in med hjälp av huvudmuttern M30 (nyckel 45) på huvudspolen genom att du drar åt eller skruvar upp den något. **Om kopplingsspaken inte dras hela vägen till slutligt arbetsläge, uppstår friktion vilket skadar kopplingen.**

**P** Förbromsen ställs in med skruven (skruv M10×30 med svart PVC-huvud) och vingmuttern. Vid korrekt inställning av förbromsen, säkerställer det att vajern lindas av automatiskt från trumman samtidigt som det försäkrar att den inte lindas av för långt. **Inställningen är korrekt när vajern fortfarande kan lindas av utan allt för stor ansträngning.**

**A** Spänn regelbundet rullkedjan eftersom den töjs ut av belastningen. Smörj den en gång varje halvår (beroende på drifttid) **med ett trögflytande smörjmedel, inte med olja.**

Risken finns att rester av smörjningsmedlet hamnar mellan kopplingens lameller, vilket minskar dragkraften.

**N** Det är inte lämpligt att använda bromsen för att släpa laster, eftersom detta kan skada vajern. Vid släpning tar du hjälp av de kedjor som är ämnade för detta ändamål, som efteråt spänns fast i spåren på vinschens kåpa. **Om du vill lossa lasten, måste bromsen släppas kort och gradvis utan ryckiga rörelser,** eftersom det annars kan göra att vinschtrumman börjar rotera för fort vilket orsakar stor belastning och skada på vajern.

**SKOGSVINSCHEN ÄR ÄMNAD FÖR TRAKTORER MED 20 TILL 45 HÄSTKRAFTER!**

**\*Figurerna kan visa extra utrustning som inte ingår i leveransen.**

# INNEHÅLL

<b>INNEHÅLL</b> .....	<b>3</b>
<b>SKOGSVINSCH <i>KRPAN</i><sup>®</sup> 3,5 E</b> .....	<b>4</b>
1 ANVÄNDARMANUAL.....	7
1.1 BESKRIVNING .....	7
1.2 NÖDVÄNDIG UTRUSTNING FÖR TRAKTORER.....	7
1.3 ANSLUTNING TILL TRAKTOR.....	7
<b>2 DRIFT MED KARDANKOPPLING</b> .....	<b>8</b>
2.1 ANSLUTNING AV KARDANAXEL.....	8
<b>3 INSTRUKTIONER FÖR SÄKERT ARBETE</b> .....	<b>9</b>
<b>4 MANÖVRERING AV VINSCHEN</b> .....	<b>11</b>
4.1 SLÄPNING.....	11
4.2 KOPPLING .....	11
4.3 FÖRBROMS.....	12
4.4 BROMS .....	13
4.5 DRAGKRAFT.....	14
4.6 MONTERING AV VAJER (hur ny vajer monteras).....	14
4.7 FAST PÅLINDNING AV VAJERN PÅ VINSCHTRUMMAN.....	14
4.8 VAJERNS INTAKTHET .....	15
4.9 FACKMANNAMÄSSIGA INSTRUKTIONER ANGÅENDE STÅLVAJRAR .....	16
4.9.1 Stålvajrens uppbyggnad.....	16
4.9.2 Avrullning, förvaring och transport av stålvajrar .....	16
4.9.3 Mätning av stålvajrens diameter .....	16
4.9.4 Före första användning.....	16
4.9.5 Skador till följd av felaktig användning.....	17
<b>5 ANVÄNDNING AV NEDRE STYRBLOCK</b> .....	<b>18</b>
<b>6 UNDERHÅLL AV VAJER</b> .....	<b>19</b>
6.1 STRÄCKNING AV DRIVKEDJAN.....	19
6.2 VAD GÖR JAG, NÄR .....	21
6.3 UNDERHÅLL AV KARDANAXELN .....	22
6.3.1 Smörjning av kraftuttagsaxel .....	22
6.3.2 Smörjintervall .....	22
6.4 UNDERHÅLLSPLAN: .....	23
6.5 KONSEKVENSER AV FELAKTIG ANVÄNDNING AV SKOGSVINSCHEN: .....	24
<b>7 KONTROLLER:</b> .....	<b>25</b>
<b>8 RESERVDLSFÖRTECKNING</b> .....	<b>26</b>
<b>EG – KONFORMITETSDEKLARATION</b> .....	<b>29</b>
<b>GARANTIKORT</b> .....	<b>30</b>

# **SKOGSVINSCH *KRPAN*<sup>®</sup> 3,5 E**

## **KÄRA KUND!**

Vi är mycket glada över att du har valt att köpa vår skogsvinsch. Vinschen är framförallt ämnad för arbete i skog. Den kan också användas för att släpa olika laster. Arbete med denna maskin, kommer om säkerhets- och användarinstruktionerna efterföljs, att vara ett nöje samtidigt som du undgår onödiga reparationer. Vi rekommenderar att du noggrant läser instruktionerna och följer dem vid arbete!

## **ANVÄNDNING**

Maskinen är tillverkad för normal användning inom lantbruk (ändamålsenlig användning). All användning utanför ramen av denna användning anses vara icke-ändamålsenlig. Tillverkaren ansvarar inte för skada som har orsakats genom icke-ändamålsenlig användning. I sådana fall bär användaren själv ansvaret. Till ändamålsenlig användning hör också efterföljande av drift-, service- och underhållsvillkor, som är fastställda av tillverkaren. Maskinen får endast användas och repareras av behöriga personer som är informerade om tillhörande risker. Gällande säkerhetsföreskrifter och allmänna säkerhetstekniska, arbetshälsa- och trafikrelaterade föreskrifter måste följas. Egna reparationer av maskinen medför att tillverkarens garanti blir ogiltig och därmed täcker den inte skada som uppstår i samband med reparationen.

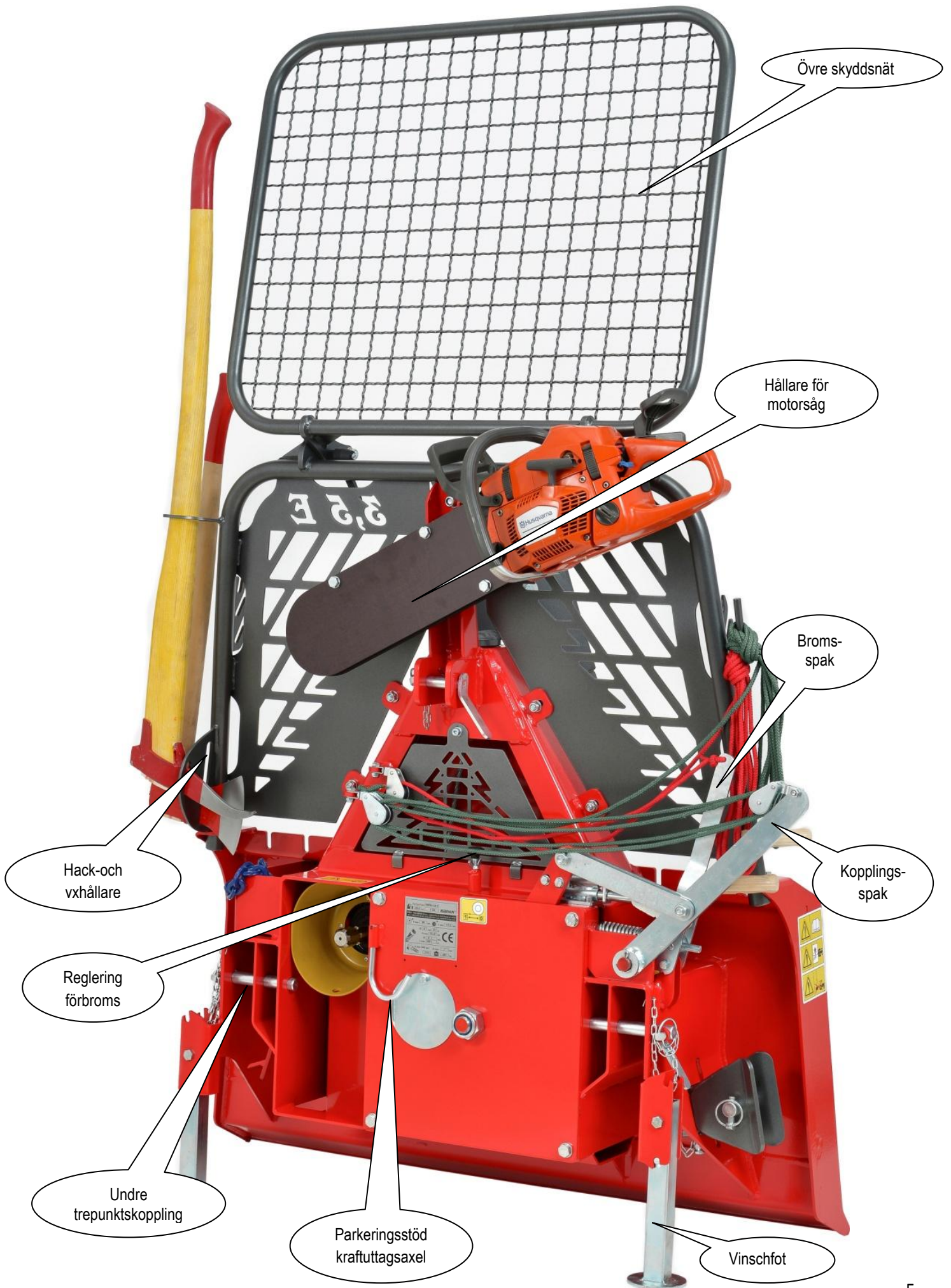

**TEKNISKA DATA**



Dragkraft	kN	<b>35 (3,5 t)</b>
Bromskraft	kN	<b>43,7</b>
Vajerhastighet	m/s	<b>0,90</b>
Standardlängd vajer	m/mm	<b>70/Ø8</b>
Maxlängd vajer	m/mm	<b>105/Ø8</b>
Nödvändig effekt för traktor	kW	<b>15-33</b>
	KM	<b>20-45</b>
Bredd	mm	<b>1210</b>
Djup	mm	<b>450</b>
Höjd med säkerhetsnät	mm	<b>2100</b>
Höjd utan säkerhetsnät	mm	<b>1320</b>
Vikt utan vajer	kg	<b>258</b>
Kopplingskategori		<b>I.</b>
Undre block		<b>Standard</b>
Koppling		<b>Standard</b>
Fjärrstyrning		<b>Ej möjligt</b>



**TYP SKYLTEN**

Tip/Typ/Type: **KRPAN 3.5 E**

 **20xx** Nr.: **xxxx** **KRPAN®**

PIŠEK - Vitli KRPAN d.o.o., Jazbina 9/a, SI-3240 Šmarje pri Jelšah  
tel.: +386/3-819-00-90, www.vitli-krpan.com, info@vitli-krpan.com

 F max: **35** kN  F min: **17,5** kN

 Ø **8** mm **70** m  
Fs min: **70** kN 

Ø **8** mm  
L max: **105** m

 n max: **540** min<sup>-1</sup> p max: **/** bar

**1 Em**  **kg** **258** kg

\* År och serienummer på typskylten förändras

# 1 ANVÄNDARMANUAL

## 1.1 BESKRIVNING

Vinschen är ämnad för rensning i skog. Den består av en svetsad kåpa, huvudaxel, kuggjul med koppling, vinschtrumma med stålsladd och automatisk broms. Med hjälp av stålsladd dras virket in till uppsamlaren och spännrepen fästs på vinschens kåpa. Efteråt kan virket transporteras till platser där andra transportmedel har åtkomst.

## 1.2 NÖDVÄNDIG UTRUSTNING FÖR TRAKTORER

- Vinschen får endast dras av traktor med kardanaxel med max 540 min<sup>-1</sup> varvtal.
- Kopplingsstång trepunkt, kategori I.



**Maximalt varvtal och rotationsriktning för kardanaxeln på traktorn.**

## 1.3 ANSLUTNING TILL TRAKTOR

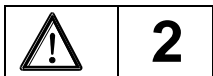

**Vid anslutning av vinschen måste alla personer hålla sig inom säkert avstånd!**

Skogsvinschen kan anslutas till alla traktorer som har trepunktskoppling, både med ram av kategori I. eller kategori II.

Just detta gör det möjligt att ansluta vinschen till en traktor med automatisk kopplingsram med motsvarande konstruktion. Använd föreskriven kardanaxel med axelkåpa som är säkrad med bärvajer. Var samtidigt uppmärksam på att kardanaxeln faller på plats vid båda kopplingspunkter.

**För överföring av vridmomentet från traktorn till vinschen är det nödvändigt att använda en kardanaxel som motsvarar traktorns rekommenderade effekt (15–33 kW).**

För anslutning av vinschen till traktorn fästes stabilisatorer på de undre dragarmarna. Vinschen ska med hjälp av toppstången lutas ungefär 20 grader bakåt.

## 2 DRIFT MED KARDANKOPPLING

1. Endast kardanaxlar som är föreskrivna av tillverkaren får användas!
2. Kardankopplingen måste ha anslutna rör, kardanknutskåpor och skydd i perfekt skick!
3. Var uppmärksam på kardanaxelns föreskrivna skydd både vid transporter och vid arbete!
4. Anslut och koppla ifrån kardanaxeln endast när kardankopplingen är urkopplad. Samtidigt måste traktorn stängas av och nyckeln måste tas ut!
- 5. Använd endast kardanaxel med överbelastningskoppling!**
6. Var alltid noga med kardanaxelns skydd och att kardanaxeln monteras korrekt!
7. Använd säkerhetskedjan för att förhindra att skyddsroret snurrar!
8. Innan anslutning av kardankopplingen, se till att varvtal och rotationsriktning har valts i överensstämmelse med tillåtet varvtal och rotationsriktning för vinschen!
9. Var noga med att alla personer befinner sig på säkert avstånd från vinschen innan anslutning och under kardankopplingens drift!
10. Anslut aldrig kardankopplingen om motorn är påslagen!

### 2.1 ANSLUTNING AV KARDANAXEL

Kardanaxelns längd måste anpassas efter traktorn.

Exakt längd fastsätts på följande sätt:

- Anslut vinschen till traktorn.
- Lossa kardanaxeln separat och anslut enskilt kardanaxelns halvparter till traktorn och vinschen. Justera sedan delarna sinsemellan.
- Kontrollera vid maximal upplyftning och av trepunktskopplingen om överlappning av kardanrören är minst 200 mm och om kardanaxeln i horisontalt läge inte bottnar (spelet mot bottenläget måste vara minst 40 mm). (F1)
- Om röret måste kortas, korta båda kardanrör och säkerhetsrör till samma längd. (F2, F3)
- Slipa änden på de enskilda rören, avlägsna flis och smörj kontaktytorna ordentligt. (F4)
- Anslut kardanaxeln med säkerhetskedjan. (G1)



Bild 1

### 3 INSTRUKTIONER FÖR SÄKERT ARBETE

Vid arbete med vinschen måste du ägna största möjliga uppmärksamhet på säkerhet!

*För att förhindra olyckor läs noggrant igenom dessa instruktioner och följ dem:*

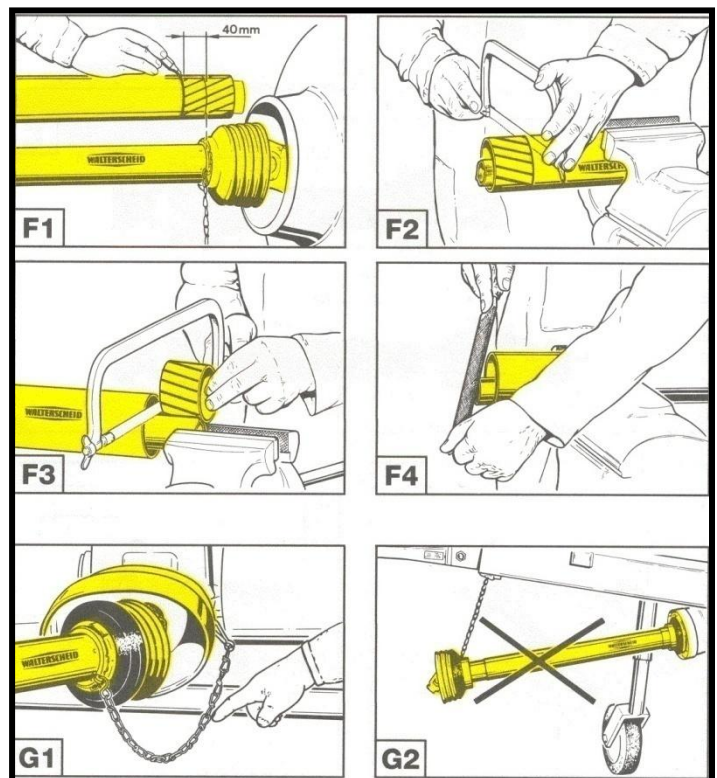
1. Efterfölj också utöver instruktionerna i denna användarmanual alla allmänna säkerhetsföreskrifter!

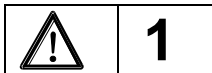

2. Arbete med vinschen måste utföras på ett säkert sätt och föreskrifter för säkert arbete måste efterföljas!

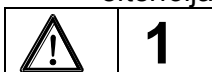

3. Endast personer som har fyllt 18 år får manövrera eller arbeta med vinschen!
4. Varnings- och säkerhetsskyltar på vinschen tillhandahåller viktiga instruktioner för säker drift. Följ dessa instruktioner för din egen säkerhet!
5. Efterfölj trafikskyltar när du använder allmänna vägar!
6. Vid arbete måste skyddsutrustning ovillkorligen användas (hjälm, handskar, lämpliga skor, förbandslåda...!)

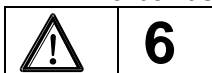

7. Kläderna måste sitta åt mot kroppen. Undvik kläder som sitter löst!
8. Innan körning i vägtrafik kontrollera den närmaste omgivningen (barn)! Se till att du har tillräcklig sikt!
9. Det är inte tillåtet att färdas på vinschen!
10. Vinschen måste anslutas enligt anvisningarna!
11. För att köra med vinschen på vägar måste den förberedas till föreskrivet tillstånd!
12. Körhastigheten måste alltid anpassas till omgivningen! Undvik plötsliga svängar vid körning i uppförs- eller nerförsbackar och över sluttningar!

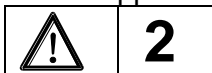

13. Inga personer får befinna sig mellan traktorn och vinschen om traktorn inte är bromsad med broms eller bromskloss!
14. Det är inte tillåtet att röra vinschen så länge dess delar är i rörelse!
15. Kontrollera regelbundet vinschens fäste!
16. Vinschen ska kontrolleras visuellt innan användning! Vinschen ska kontrolleras av en specialist åtminstone en gång per år!
17. Vinschen får inte användas till andra ändamål, till exempel för att lyfta laster (bild 6)!



18. Vid varje ingrepp på vinschen ska kardanaxeln och traktorns motor vara avstängda!

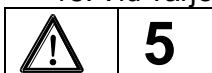

19. Det är inte tillåtet att avlägsna vinschens säkerhetsanordningar!
20. Det är obligatoriskt att använda en vajer som överensstämmer med krävd hårdhet och kvalitet!
21. En skadad vajer måste genast bytas ut!
22. Vajern ska vara så lång att 2 lindningar blir över när den är helt upplindad på vinschtrumman. **När vajern är helt avlindad måste minst 5 lindningar vajer bli kvar på vinschtrumman!**
23. Vajern måste skäras av med yxans baksida.

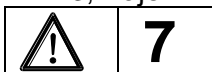

24. Last får inte anslutas till vinschen om traktorföraren inte är informerad om detta!
25. Vinschen får endast manövreras från en säker plats där ingen fara från lasten, vajern och

träd föreligger. Traktorförarens säte betraktas också som en säker plats. Vinschen har ett säkerhetsnät installerat (51), vilket är i enlighet med dessa instruktioner, säkerhetsnätet får inte avlägsnas!

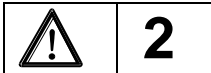

26. Det är särskilt farligt att befinna sig framför ett träd som ska släpas – bild 2!  
 27. Vid användning av drivskiva måste du vara uppmärksam på varningstriangeln, som indikerar farliga områden där det inte är tillåtet att uppehålla sig under släpning (bild 3)!



Bild 2



Bild 3

28. Upprätthåll maximal tillåten vinkel på 30 grader vid släpning (bild 4)!  
 29. Risk för tippning uppstår vid arbete på ojämn terräng eller om maximal tillåten dragvinkel inte efterföljs (bild 5)!



Bild 4

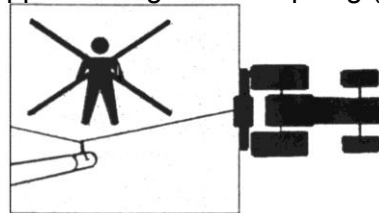

Bild 5

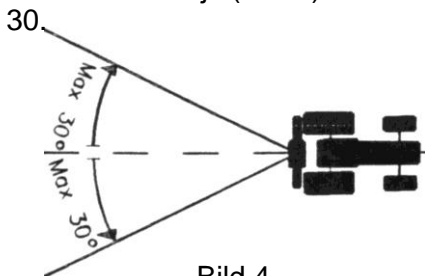

Bild 6

31. Upphåll dig inte i farlig närhet (bild 2, 3, 4, 5, 6)!



32. Arbete med vinschen måste utföras av två personer (traktorförare och medhjälpare) som måste kommunicera sinsemellan med gester!



**Släpning med vajer**



**STOP**



**lossning av vajer**

33. Den person som kör vinschen måste under släpning hela tiden vara uppmärksam på lasten. Om terrängen inte tillåter detta ska medhjälparen hjälpa till med att uppmärksamma föraren!  
 34. En traktor med ansluten vinsch ska ha en minimal däckprofil som motsvarar vägreglerna! I annat fall måste däcken utrustas med kedjor! Kedjor är obligatoriska vid körning på snö och is!  
 35. Vid lossning måste först en lämplig, stabil och fast yta väljas ut. Vinschen fästes med stödbenen!  
 36. Vid området kring trepunktskopplingen existerar risk för kläm- och trycksador!  
 37. Innan ingrepp på vinschen, koppla bort den från traktorn och läs igenom underhåll för vinsch!

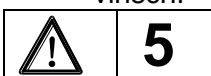

**SÄKERT OCH LYCKAT ARBETE ÄR ENDAST MÖJLIGT OM INSTRUKTIONERNA EFTERFÖLJS!**

## 4 MANÖVRERING AV VINSCHEN

### 4.1 SLÄPNING

Traktorns trepunktslyft ska ställas i bottenläge och traktorns handbroms ska vara ilagd. På detta sätt stabiliserar rampen vinschen. Det är under inga omständigheter tillåtet att bogsera innan vinschen har stabiliserats.

Genom att dra i linan (grön), rör sig spaken (Pos. 6) i riktning mot arbetsläget (PÅ) (Fig. 7). Vajern börjar rullas upp på trumman. Om du lossar vajern, stoppas vajern och bromsen stoppar omedelbart trumman och håller kvar lasten.

**Det är förbjudet att vidröra startmekanismen, som annars kan förhindra synkron drift av kopplingen och bromsen. Under bogseringen är det även förbjudet att dra i bromsspaken (Pos. 1, Figur 7).**

Lyftning av den hydrauliska trepunktslyften under bogsering är förbjuden (detta kan skada PTO-axeln).

### 4.2 KOPPLING

*Vinschen påbörjar släpning när du med den gröna linan påverkar kopplingsspaken (Pos.2, Bild 7.) Kopplingens spak måste dras till det yttre läget – tills spaken ligger åt mot ramens gräns. I detta läge är dragkraften som störst. När du släpper kopplingshandtaget, stoppar en automatisk differentialbandbroms genast vinschtrumman. Efterhand så nöts kopplingen något och då kan den maximala dragkraften minska.*

Rätt inställning av kopplingen försäkrar optimal dragkraft. Kopplingen justeras vid test av vinschen, dock kan det ibland vara nödvändigt att justera den på nytt på grund av förslitning av friktionsbeläggen.

Korrekt kopplingsjustering kommer att säkerställa en optimal dragkraft på vinschen. Kopplingen justeras under vinschtestning. Det kan justeras genom att dra ut ca. 10 m vajer från trumman, och se till att spaken (Pos.6, bild 7) är i sin viloposition, och markera spakens position på skyddet. När spaken (Pos. 6) förflyttas 18 mm, måste vinsch börja dra in vajern. Detta kan justeras genom att dra åt eller lossa muttern (Pos. 3).

**DEN GRÖNA LINAN MÅSTE DRAS I MED BESTÄMDHET FÖR ATT FÖRFLYTTA SPAKEN TILL ARBETSLÄGET. DETTA FÖRHINDRAR KOPPLINGEN FRÅN ATT SLIRA. OM KOPPLINGEN SLIRAR NÄR SPAKEN BEFINNER SIG I ARBETSLÄGET, SÅ MÅSTE DRAGET OMEDELBART AVSLUTAS OCH LASTENS VIKT KONTROLLERAS.**

**Oljig eller bränd koppling täcks inte av någon garanti.**

## 4.3 FÖRBROMS

**Bromskraften justeras med hjälp av skruven och vingmuttern (Pos. 4 och 5, Figur 7). Genom att ställa in förbromsen korrekt garanteras att vajern inte rullas av från trumman automatiskt eller överdrivet mycket. Om bromsen släpps för snabbt och vajern rullar av, kan den skadas.**

Förbromsen är normalt korrekt inställd när det är möjligt att rulla av vajern utan alltför stora påfrestningar. Om vajern rullas upp i en sluttning, kan bromsen lossas ytterligare för att underlätta upprullningen.

**Vajerdragningen måste vara konstant (utan plötsliga ryck) för att säkerställa en tät åtsittande upprullning på trumman och förhindra att vajerslingor bildas.**

Bild 7.

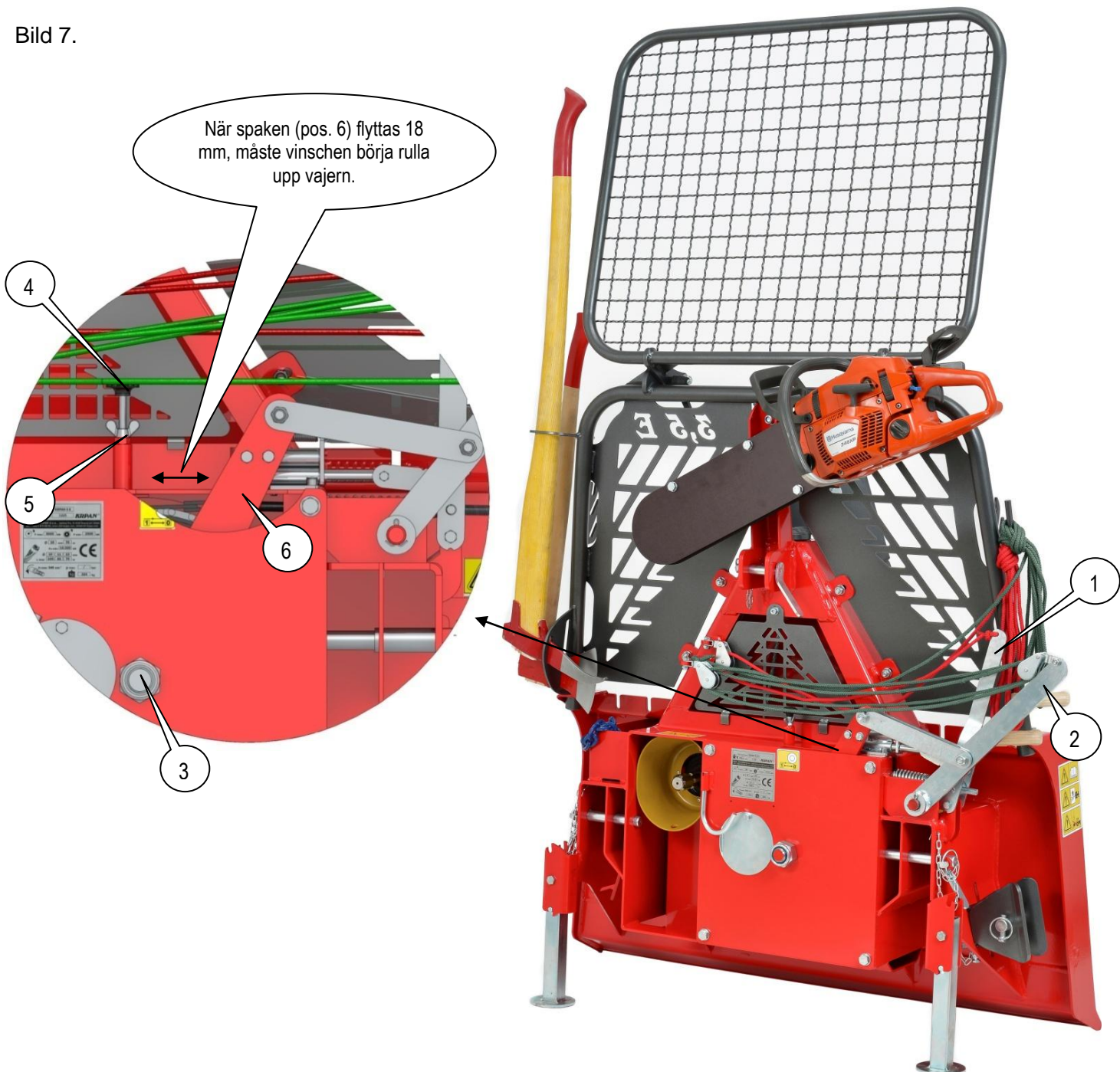

## 4.4 BROMS

**Om kopplingshandtaget släpps under släpning, stoppar en automatisk differentialbandbroms genast vinschtrumman. Lasten som dras måste fasthållas av vajern (vinschtrumman får ej rulla tillbaka). Bromsen är fabriksinställd och håller för minst 43,7 kN. På grund av förslitning av bromsbeläggat måste den ibland justeras med muttrarna när bromskraften är märkbart försvagad.**

Justera bromsen med mutter (pos. 1, fig 8) och mutter (pos. 3, fig 8). Bromsspaken (pos. 2, fig 8) ska vara i aktiverat läge (Figur 8). Använd en skiftnyckel för att lossa muttern (pos. 1, fig 8), dra sedan åt muttern (pos. 3) tills avståndet mellan brickan under muttern (pos. 3) och vinschhuset mäter 85 mm. Dra sedan åt muttern (pos. 1) för att bevara inställningen.

Gapet mellan bromsspakens tvärbult och mutter (pos. 4) bör mäta 3-7 mm. Vid otillräcklig bromskraft, upprepa proceduren och dra återigen åt muttern (pos. 1, figur 8, och pos. 3, figur 8). I det fall det är svårt att dra ut vajern, så skall muttern (pos. 4, fig 8) lossas (vänstervarv).

Bild 8:

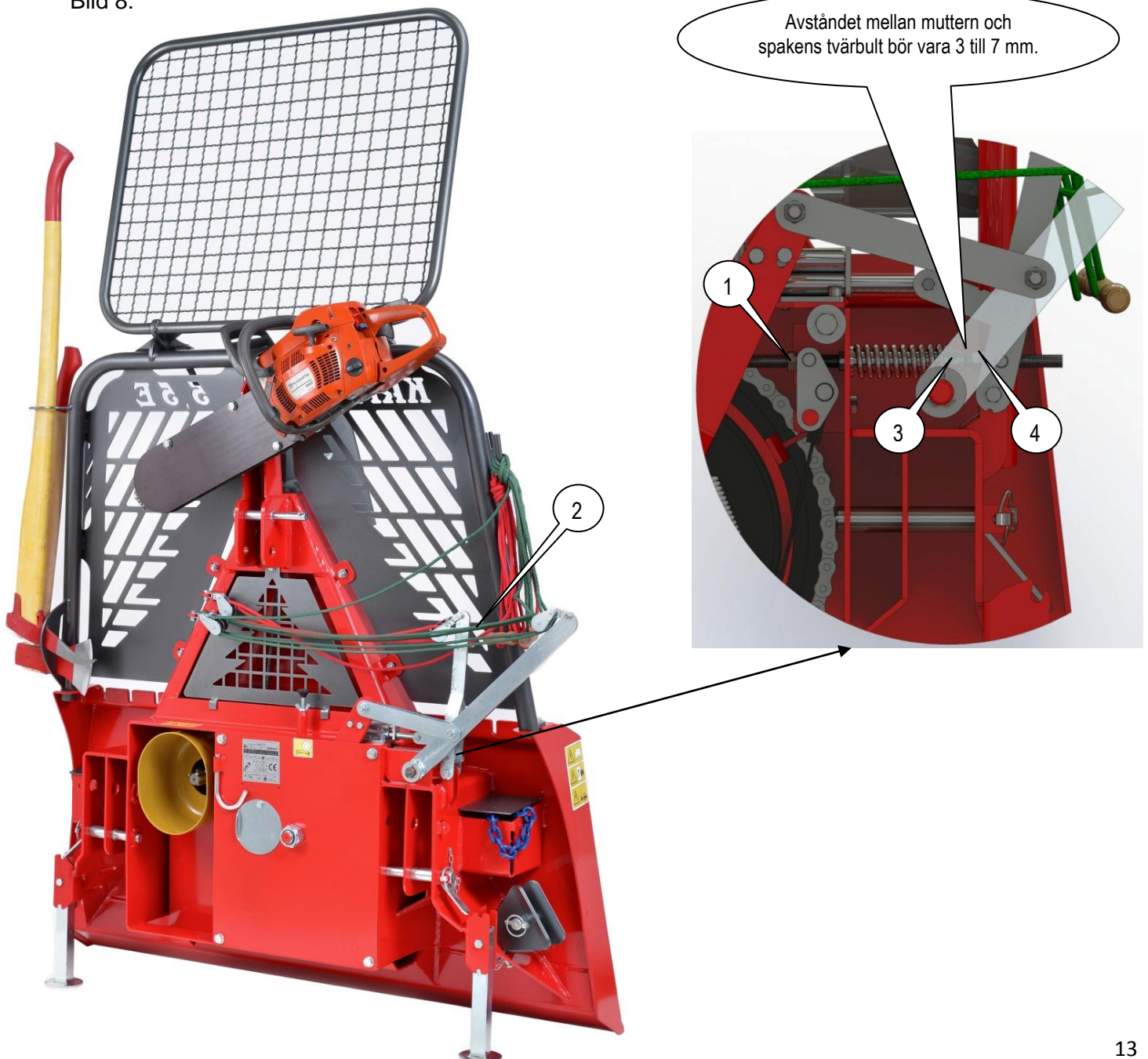

## **4.5 DRAGKRAFT**

Det kan vara bra att veta att dragkraften vid konstant belastning beror på vajerlängden som är upplindad på vinschtrumman. Störst kraft uppnås vid det första vajerlagret som lindas upp på vinschtrumman. Med flera vajerlager på vinschtrumman sjunker dragkraften stegvis. Med proportionell kraft ändras draghastigheten tvärtom, den är högre med en full vinschtrumma.

***Nominell dragkraft är den största dragkraften, vilken uppnås vid det första vajerlagret på vinschtrumman. Den anges i tekniska specifikationer eller i tabellen med tips för användning av vinschen. Med fler vajerlager på vinschtrumman minskas dragkraften. Det innebär att med en full vinschtrumma uppnås 50 % till 60 % av den nominella dragkraften.***

## **4.6 MONTERING AV VAJER (hur ny vajer monteras)**

Först avlägsnas det trekantiga säkerhetsnätet. Efteråt avlägsnas kåpan och vinschtrumman vrids till det läge som möjliggör avlindning och urskruvning av skruvarna på vinschtrumman. Vajern förs in i det högre blockets bana och leds över det högre blocket till vinschtrumman. Vajern förs in i spåret och dras åt med skruven. Efteråt påbörjas pålindningen beroende på tillvägagångssätt för dragning. När hela vajerns längd är pålindad, linda av den än en gång enligt korrekt tillvägagångssätt för hård pålindning, vid inkorrekt hantering kan vajerns livslängd förkortas. Det är viktigt att vara uppmärksam på att inga öglor uppstår vid pålindning.

## **4.7 FAST PÅLINDNING AV VAJERN PÅ VINSCHTRUMMAN**

Linda först av hela vajern, tryck sedan ner svart knapp (bild 10) och linda på vajern på vinschtrumman. Var samtidigt uppmärksam på att vajern lindas på fast. Fast upplindning kan göras på två sätt:

- genom att dra last,
- genom att fästa vajern till ett stabilt föremål och dra traktorn till detta föremål.

### **OBSERVERA:**

**Vajern måste hela tiden vara fast pålindad på vinschtrumman, innan arbete med vinschen påbörjas måste vajern lindas av helt och sedan lindas på hårt på vinschtrumman. När vajern lindas av helt måste minst fem lindningar vajer bli kvar på vinschtrumman. Kontrollera samtidigt att vajern är intakt!**

## 4.8 VAJERNS INTAKTHET

- **Endast en vajer som inte har använts kan reklameras.**
- Vajern får inte vara längre än den maximala längd som är angiven i de tekniska specifikationerna.

**Se till att öglor inte uppstår vid avlindning och pålindning av vajern.**

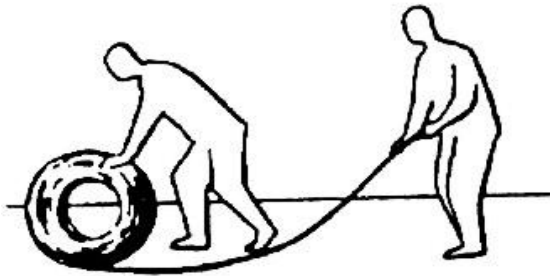

**RÄTT**

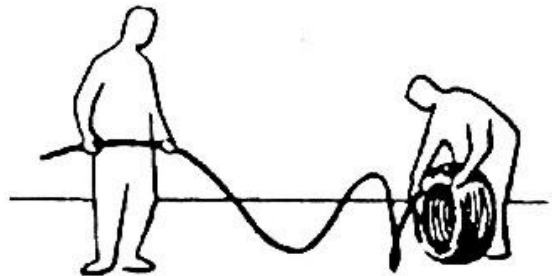

**FEL**

Kraften för vajerns avlindning måste vara korrekt inställd för att vinschtrumman ska stanna omedelbart när den sista vajerlängden lindas av. På så sätt förhindras spontan avlindning av vajer från vinschtrumman.

Varje ny vinsch är redan fabriksinställd till **maximal** dragkraft, som också är angiven i tabellen med tips för användning av vinschen. Det är **inte tillåtet** att öka dragkraften över dessa värden. Däremot är det nödvändigt att på nytt justera kopplingen när dragkraften förminskas på grund av förslitning av kopplingen.

**Vajertillverkaren samt företaget Forestry Winches Krpan kontrollerar vajerns kvalitet.  
Byte av vajern ingår inte i garantin.  
Se våra allmänna försäljnings- och leveransvillkor.**

## 4.9 FACKMANNAMÄSSIGA INSTRUKTIONER ANGÅENDE STÅLVAJRAR

### 4.9.1 Stålvajerns uppbyggnad

Standardstålkabel finns på de flesta maskiner och anordningar.

Trådar kan tvinnas i ett eller flera lager runt den centrala tråden för att bilda en spiralvajer eller kardeler, som är tvinnade runt kärnan i en lång båge som bildar stålvajern.

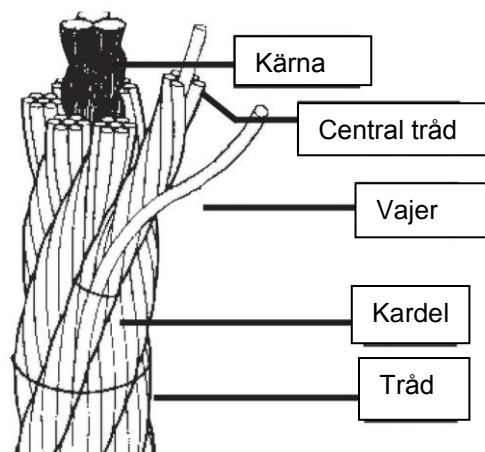

### 4.9.2 Avrullning, förvaring och transport av stålvajrar

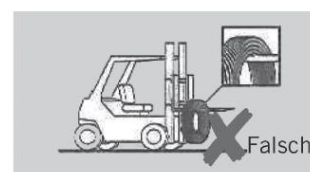
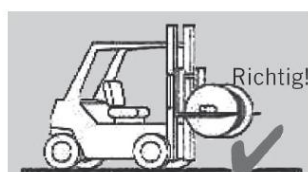
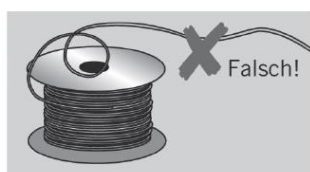
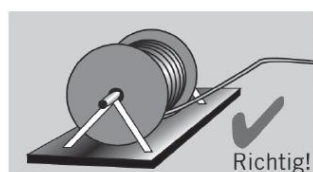
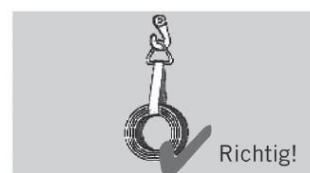
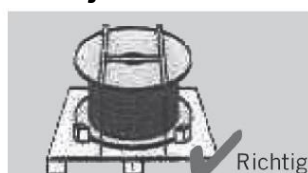
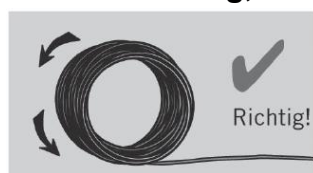

Richtig = rätt, Falsch = fel

### 4.9.3 Mätning av stålvajerns diameter



Richtig = rätt, Falsch = fel

### 4.9.4 Före första användning

Först måste vinschens stålvajer sträckas ut fullständigt, d.v.s. rullas ut, belastas och styras korrekt under upprullningsprocessen med vinschen. Vinschen når dess maximala effekt under de första upprullningarna, vilket innebär att du måste rulla ut vajern fullständigt och sedan använda den med vinschen. I annat fall kan stålvajern klämmas och skadas i de nedre och eller inre lindningarna.

Det rekommenderas att upprepa denna procedur varje dag för att säkerställa en lång livslängd för stålvajern.

**Innan vinschen används ska stålvajern rullas ut till de fem sista lindningarna och sedan rullas upp med hjälp av lasten (t.ex. släpp försiktigt upp handbromsen och dra traktorn uppför en backe med vajern).**

**Skador på stålvajern till följd av en felaktig användning täcks inte av garantin.**

## 4.9.5 Skador till följd av felaktig användning

### Skador till följd av vridning (tvinning)



Stålkärna efter att de yttre kardelerna har "skalats" av. Ackumuleringen av överskottslängden är synlig.



På grund av vridning (tvinning) i stålkabelns riktning, förkortades denna icke-roterande stålvejern och kärnan utvidgades.



Stålkabel med dubbel parallell lindning av kardelerna är känsliga för tvinning. De inre kardelerna förlängdes, vilket tryckte dem utåt.



Upprepade tvinning påverkar endast den inre (kortaste) kardelen. Det är den enda som förlängs intill stålvejern.



På denna vajer med sex kardeler, orsakade tvinningen att de yttre kardelernas yttre trådar lossnade.



Stålvejern bildar en spiral, efter att den har gnidits mot konstruktionsdelar eller dragits genom snäva spår.



Tvinningen av vajern på blocket har bildat överflödiga kardellängder i kärnan. Sådana skador kan ofta hittas i slutet av vajerslaget där den passerar över block eller trummor.



Denna vajer har tvunnats i stålkabelns öppningsriktning (avrullning). När vajern inte är belastad, bildar den en slinga i vridningsriktningen. När vajern är belastad, spänns slingan och kan orsaka permanenta deformationer på vajern.



Denna vajer har tvunnats i vajervridningsriktningen. När vajern inte är belastad, bildar den en slinga i avrullningsriktningen.



Denna vajer har lagts i ett block som är för smalt.

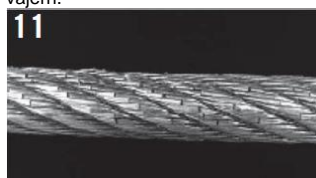

Ytterligare ett exempel på en vajer som har lagts i ett block som är för smalt.



Ett block som är för brett ger inte tillräckligt med stöd för stålkabeln. Som en följd av att detta tenderar trådarna att gå av i förtid på ytan.

### Skador till följd av böjning



Trådbrott på grund av trötthet på stålkablar med förseglade kardeler.

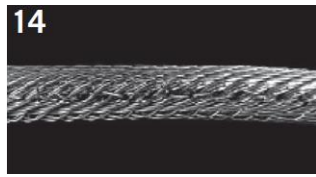

Denna "icke-roterande" stålkabel har dragits över blockkanten, vilket orsakade omfattande skador.



Denna kabel har dragits över blockets kant. Notera spåren efter skadan.

### Skador till följd av lyftteknik

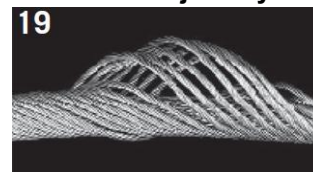

Korgbildning på en icke-roterande stålvejern. Om du har sett en, har du sett dem alla.



Ytterligare en korgbildning på en icke-roterande vajer.



Denna vajer har fallit isär fullständig. De yttre kardelerna är för långa för stålvejern. Blocket har drivit på den överdrivna längden, där kardelerna nu står upprätt.



Om stålvejern dras över vassa kanter, tenderar den att tvinna sig när den inte är belastad.

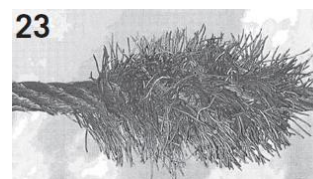

Kranstoppvajer med klämman. De yttre trådarna utsattes för yttre slitage och bröts på ett ställe vid utmatningsmunstycket. Den skadade delen klämdes sedan tills den slutligen bröts.

### Skador orsakade av grov vårdslöshet

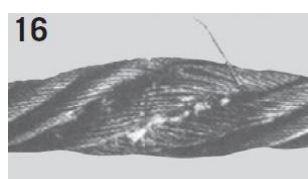

Tillplattning är ett resultat av klämning. Skadan är permanent.



Brott vid böjningspositioner uppstår när slingor utsätts för belastning.

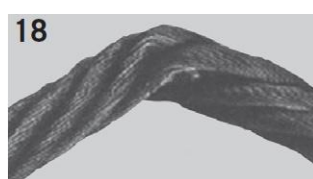

Böjning är resultatet av kraft (yttre påverkan).

**Korrekt användning av en stålkabel kan rädda ditt liv!**

## 5 ANVÄNDNING AV NEDRE STYRBLOCK

Vid dragmanöver genom det nedre blocket, får stopplattan eller lastbäraren aldrig dras in i det nedre blocket eftersom vajern kan skadas.

Det är obligatoriskt att använda den pilmärkta låsbulten.



Efter användningen av styrblocket, se till att skivdiametern är lämplig. Under dragmanövern, får aldrig stopplattan eller lastbäraren dras in i blocket.

HÅLL DIG PÅ ETT SÄKERT AVSTÅND FRÅN RISKOMRÅDET!

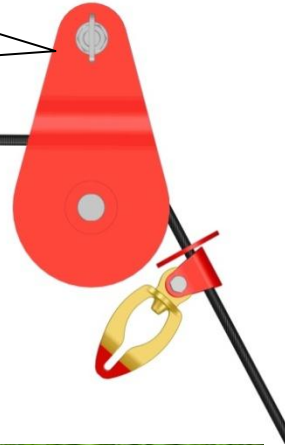

Vid användning av lastbäraren ska du försäkra dig om att vajern inte dras genom lastbäraren i en skarp böj.

## 6 UNDERHÅLL AV VAJER

Stäng av traktorn innan underhåll påbörjas, ta ut nyckeln och vänta tills alla rörliga delar stannar.

Var 40:e drifttimme måste det övre blockets lagringar smörjas. Även rullkedjan måste underhållas. Om vinschen är smutsig, ska den rengöras och efteråt smörjas med smörjmedel är motståndskraftigt mot höga temperaturer (vanligt smörjmedel upphettas), eftersom smörjmedlet inte får komma i kontakt med kopplingens friktionsyta.

**Felaktig smörjning kan göra att smörjmedlet kommer i kontakt med kopplingsbelägg och bromsbelägg.**

### 6.1 STRÄCKNING AV DRIVKEDJAN

Drivkedjan töjs ut något under drift på grund av belastningen och därför är det nödvändigt att ofta kontrollera och justera den, därmed förhindras alltför stort slitage på hela kedjedriften. Kedjan får inte vara alltför spänd och måste ha ett spel på 1–3 mm. **Spänn kedjan första gången efter ca 2 drifttimmar, kontrollera sedan kedjan var 20:e drifttimme.**

***Avlägsna först kardanaxelns kåpa (se komponentförteckning sid. 26, del C1). Skruva efteråt delvis ur skruvarna på kedjeskyddet (Pos.1, Bild 9). Börja spänna huvudvajern (Pos.2, Bild 9). Kontrollera samtidigt kedjans spänning med handen. Kedjan måste möjliggöra minimal avvikelse. Sedan dra åt skruvarna (Pos.1, Bild 9).***

Smörj kedjorna med lämpligt smörjmedel (litium), som är trögflytandet så att det inte rinner av under drift. Risken finns att rester av smörjningsmedlet hamnar på kopplingens lameller, vilket minskar dragkraften. Smörjmedlet måste också vara vattenfast och temperaturlåligt mot temperaturer mellan -25 och +125 grader Celsius. Även olika sorters smörjspray kan användas för att smörja kedjorna.

**Drivkedjor är förbrukningsdelar och ingår inte i garantin.**

**REGELBUDET OCH NOGGRANT UNDERHÅLL ÄR AV CENTRAL BETYDELSE FÖR FELFRI DRIFT OCH LÅNG LIVSLÄNGD.**

Bild 9:

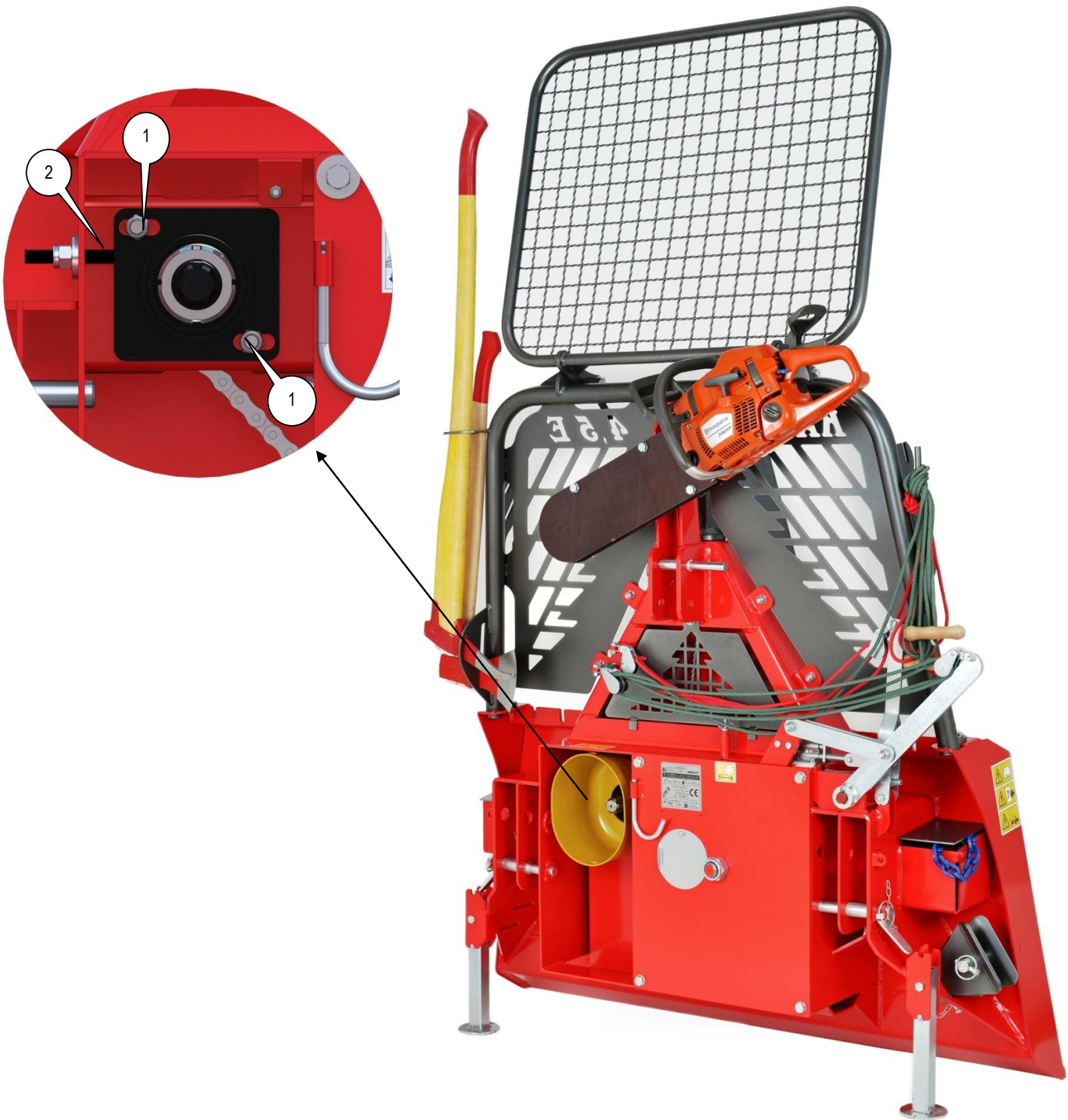

**6.2 VAD GÖR JAG, NÄR ...**

PROBLEM:	TROLIGA ORSAKER:	LÖSNING:
Vinschen drar inte tillräckligt.	För mycket vajer upplindad på vinschtrumman.	Kontrollera vajerns maxlängd!
	Felaktigt inställd koppling.	Justera dragkraften enligt manualen!
	Smutsiga kopplingslameller (felaktig smörjning av drivkedjan).	Kopplingen måste rengöras eller bytas ut! ✘
	Utslitna kopplingslameller.	
	Vinschens drivenhet är skadad.	Byt ut skadade delar ✘
Bromsen bromsar inte.	Felaktigt inställd broms.	Ställ in bromsen enligt manualen!
	Bandbromsens beläggning är smutsig.	Byt ut skadade delar ✘
	Skadad bromsmekanism.	Byt ut skadade delar ✘
	Utsliten bandbroms.	Byt ut den skadade bromsen ✘
Det går trögt att linda av vajern.	Felaktig kraftinställning för avlindning av vajern.	Justera kraften för avlindning av vajern enligt manualen!
	Skadad vajer.	Byt ut den skadade vajern.
	Skadad bandbroms.	Byt ut den skadade bandbromsen ✘
Vinschen drar även om kopplingen är urkopplad.	Felaktigt inställd koppling.	Kontrollera kopplingens justering enligt manualen!
	Skadad vinschtrumma.	Byt ut den skadade vinschtrumman ✘
	Skadad koppling.	Byt ut den skadade kopplingen! ✘

✘ **Komplicerat arbete vid reparation måste utföras av en specialist eller av servicepersonal!**

***Vinschen är funktions- och säkerhetstestad. För felfri och säker drift ska endast originalreservdelar användas.***

***Kundens alla garantianspråk blir ogiltiga om icke-originaldelar används eller om reparation utförs oprofessionellt eller om reparation utförs av en person som inte är behörig.***

## 6.3 UNDERHÅLL AV KARDANAXELN

En passande kraftuttagsaxel ska användas för att driva vinschen. Vi rekommenderar att använda kraftuttagsaxeln WALTERSCHEID W2200E-SD15-560, katalognummer: 158455, som är särskilt tillverkad för denna typ av vinsch eller en kraftuttagsaxel av annat fabrikat med liknande egenskaper.

### 6.3.1 Smörjning av kraftuttagsaxel

Fettyyp: Litiumfett

Överensstämmelsenummer: NL-GI2

Max. mängd fett vid smörjpunkten: 15 g = 5 slag

#### Knutkors (1) och skyddande lager (2):

Skjut det skyddande lagret bakåt och smörj knutkorset samt det skyddande lagret. För tillbaka lagret till den ursprungliga positionen.

#### Profilrör (3):

Dra ut kraftuttagsaxeln. Ta bort skyddsörret från halvan med det inre profilröret och smörj det inre profilröret.

Bild 10:



Bild 11:



### 6.3.2 Smörjintervall

Med regelbunden skötsel och underhåll förbättras tillförlitligheten och livslängden för kraftuttagsaxeln.

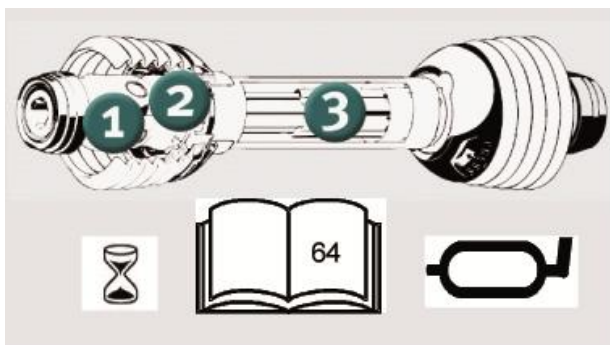
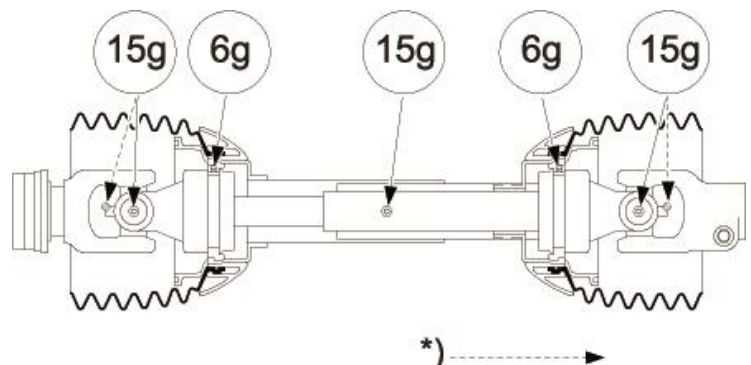
Använd inte kraftuttagsaxeln utan skyddsör, med skadat skyddsör eller med en felaktigt monterad säkerhetskedja (om sådan finns).

Innan arbetet påbörjas, se till att alla skyddselement sitter monterade och fungerar korrekt.

Skadade eller saknade skydd skall endast bytas ut mot originaldelar.

Mixtra inte med kraftuttagsaxeln. Endast modifikationer som beskrivs i bruksanvisningen är tillåtna.

Kontrollera att knutkorsen och kraftuttagsaxlarna smörjs var 8:e timme. En felaktig smörjning kan skada dessa delar och därmed vinschdrivenheten. Även skyddande rör och trattar måste fungera felfritt.

**Kraftuttagsaxeln ska smörjas enligt tillverkarens anvisningar (Bild 12).**

Bild 12:

**ServicePlus**  
inside **System**  
powered by GKN Walterscheid

		P - Line PWE / PWZ			W - Line WWE / WWZ			ECO - Line E		
		1	2	3	1	2	3	1	2	3
W 1		250 h	60 h	100 h	100 h	8 h	60 h	8 h		
				250 h**						
W 2		250 h	40 h	50 h	8 h	40 h	8 h			
		100 h*								

93

## 6.4 UNDERHÅLLSPLAN:

Visuell kontroll och test av funktioner utförs alltid innan arbete påbörjas. Följande kontrolleras:

- Kontrollera att alla skruvar och muttrar är åtdragna.
- Kontrollera att vinschen inte har mekaniska skador.
- Kontrollera alla säkringar på vinschens anslutningspunkter.
- Kontrollera att axeln är ansluten och att kardanaxelns säkerhetskedja är fäst.
- Kontrollera att traktorns undre dragarmar är korrekt fästa, så att horisontal förskjutning av vinschen förhindras.
- Kontrollera att kopplingen fungerar korrekt.
- Kontrollera att kraften för vajerns avlindning är korrekt inställd.

**Alla brister ska åtgärdas innan idrifttagning!**

VAD MÅSTE GÖRAS?		NÄR?	HUR? VARMED?
Linda av vajern och linda fast de hårt på vinschtrumman. Försäkra att vajern inte är skadad och att den är korrekt fastsatt.		Med en ny vinsch och varje gång när vajern på vinschtrumman är lös.	Visuellt
Kontroll och spänning av kedja.		Var 20:e driftimme.	(Se avsnittet <b>spänning av drivkedja</b> )
Byte av koppling.		Efter behov, dock senast efter 3000 drifttimmar.	✘
Byte av bandbroms.		När bromskraften inte längre kan justeras eller senast efter 3000 drifttimmar	✘
Smörjning.	Drivkedja	Var 20:e driftimme.	Smörjmedel (litium)
	Lager för övre och undre block.	Minst en gång i månaden.	Smörjmedel (litium)

✘ **Komplicerat reparationsarbete måste utföras av en specialist (servicepersonal).**

**REGELBUNDET OCH NOGGRANT UNDERHÅLL ÄR ETT  
NÖDVÄNDIGT VILLKOR FÖR PROBLEMFRI DRIFT OCH FÖR  
UTRUSTNINGENS LIVSLÄNGD!**

## **6.5 KONSEKVENSER AV FELAKTIG ANVÄNDNING AV SKOGSVINSCHEN:**

- Bränd koppling.
- Bränd bandbroms.
- Skadad bromsmekanism.
- Avbruten kedjelänk.
- Knäckta block eller blocklager.
- Skadat kardanaxelskydd.
- Skadat kuggjul.
- Skadad kåpa eller förstörd ram.
- Avslitet rep.
- Förstörd vinschaxel.

## 7 KONTROLLER:

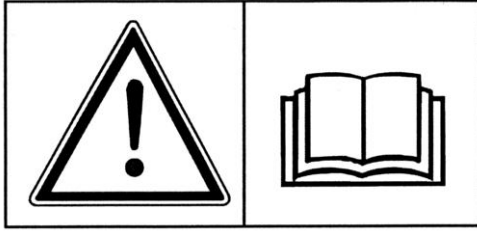

1. Läs och efterfölj arbetsinstruktionerna!

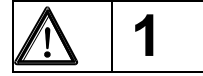

2. Håll dig inom säkert avstånd från maskinen!

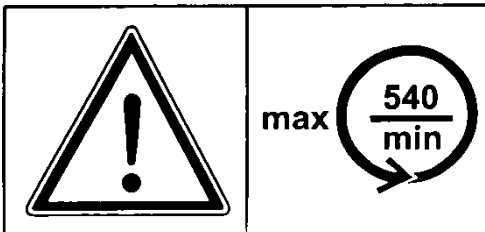
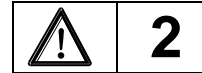

3. Maximalt varvtal och kardanaxelns rotationsriktning!

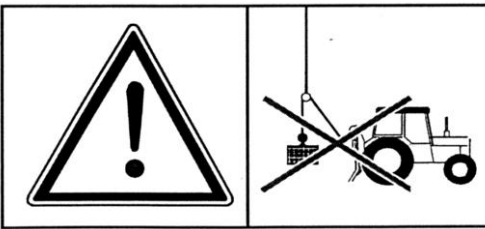

4. Ej ämnad för lyft av last.

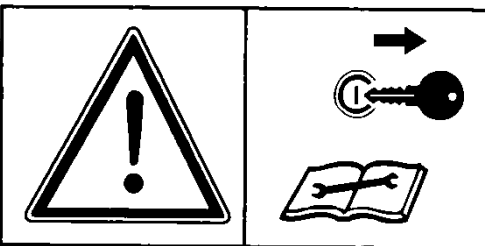
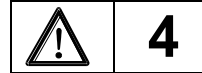

5. Stäng av traktorn och ta ut nyckeln innan ingrepp i vinschen..



6. Vid arbete måste skyddsutrustning ovillkorligen användas.

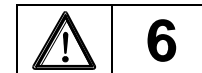

7. Vajern måste skäras av med yxans baksida.

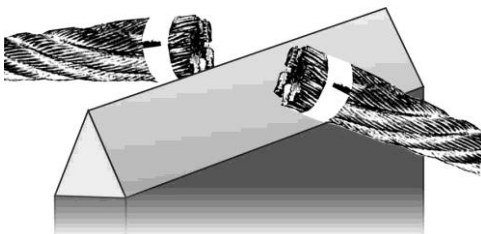

**8 RESERVDLSFÖRTECKNING**

Beteckning	Vinschdelar	Delar	Kod
<b>A</b>	<b>VINSCHAXEL</b>		
A1	HUVUDVINSCHAXEL	1	
A2	DISTANSBRICKA Ø45 x Ø31 x 14	1	
A3	KULLAGER 6306	5	00173
A4	DRIVKEDJA 3/4" (71 länkar)	1	00510
	KOPPLINGSLÄNK 12A	1	00511
A5	FRIHJUL 60Z	1	
A6	FJÄDER (komprimeringstyp) N31 x 28 x 6	1	01018
A7	SKRUV M10 x 20 DIN 933 8,8	2	00025
A8	MUTTER M10 DIN 934 8	2	00099
A9	TRUMSKYDD	1	
A10	SPOLTRUMMA	1	
A11	VAJERKLÄMMA M8 DIN 741	1	
A12	MUTTER M8 DIN 985 8	2	00097
A13	BROMSREM	1	
A14	SKRUV M12 x 40 DIN 933 8,8	2	00047
A15	DUBBELT SPAKBLOCK (BRETT)	1	00806
A16	SKRUV M8 x 20 DIN 933 8,8	2	00010
A17	SPAKANSLUTNING	2	
A18	DRAGSPAK	1	
A19	GRÖN DRAGTRÄD	1	00215
	TRÄHANDTAG	1	00180
A20	MUTTER M12 DIN 985 8	2	00105
A21	BRICKA Ø45	1	
A22	KAM	1	
A23	KOPPLINGSSPAK	1	
A24	BRICKA M8 DIN 125 A	3	00126
A25	KOPPLINGSPLUGG	3	
A26	FJÄDER (förlängningstyp) 21 x 145 x 3	1	00733
A27	VINSCHKÅPA	1	
A28	BRICKA M12 DIN 125 A	4	00130
A29	SKRUV M12 x 20 DIN 933 8,8	4	00040
A30	MUTTER M30 DIN 985 8	1	00117
A31	LOCK	1	
A32	SKRUV M8 x 16 DIN 933 8,8	1	00009
A33	HÅLLARE FÖR KRAFTUTTAGSAXEL	1	
A34	BRICKA Ø3 x 16 DIN 1481	1	00148
A35	SKRUV M8 x 25 DIN 933 8,8	1	00011
A36	SAXPINNE 5 x 32 DIN 94	1	00157
A37	BRICKA M10 DIN 125 A	2	00130
<b>B</b>	<b>AUTOMATISK</b>		
B1	MUTTER M10 DIN 985 8	1	00100
B2	GÄNGAD STAV M12 x 260 DIN 976	1	
B3	SKRUV M10 x 45 DIN 931 8,8	1	00031
B4	MUTTER M12 DIN 934 8	1	00104
B5	BAND	1	
B6	EXCENTER	2	
B7	BROMSBANDBULT Ø16 x 50	1	
B8	FJÄDERBRICKA Ø28/Ø18	1	
B9	BROMSREMRÖR	1	
B10	FJÄDER (trycktyp) 30 x 100 x 5	1	00740
B11	FJÄDERBRICKA Ø28 x Ø12,5	1	
B12	MUTTER M12 DIN 985 8	2	00105
B13	SKRUV M6 x 35 din 933 10,9	1	00007
B14	SKRUV M8 x 50 DIN 931 8,8	1	00017
B15	SKRUV M8 x 70 DIN 931 8,8	1	00020
B16	BROMSSPAK	1	

Beteckning	Vinschdelar	Delar	Kod
B17	FJÄDER (vridning) 150 x 15 x 3	1	00737
B18	MUTTER M8 DIN 985 8	2	00097
B19	MUTTER M6 DIN 985 8	1	00093
B20	SPAKANSLUTNING	2	
B21	AUTOMATISK	1	
B22	FJÄDERPINNE 6 x 32 DIN 1481		00150
B23	BRICKA M8 DIN 125 A		00126
B24	FÖRLÄNGNINGSFJÄDER 16,8 x 62 x 1,8	1	01008
B25	SKRUV M8 x 16 DIN 912 8,8	2	00008
B26	RÖD DRAGTRÄD	1	00216
	TRÄHANDTAG	1	00180
<b>C</b>	<b>VINSCHENS KRAFTUTTAGSAXEL</b>		
C1	KÅPA FÖR KRAFTUTTAGSAXEL	1	
C2	MUTTER M8 DIN 985 8	1	00097
C3	BRICKA M8 DIN 125 A	1	00126
C4	MUTTER KM08	1	00098
C5	KRONMUTTERBRICKA MB08	1	00124
C6	KULLAGER 6208	2	00171
C7	MUTTER M12 DIN 934 8	2	00104
C8	BRICKA M12 DIN 125 A	5	00130
C9	DISTANSHYLSA	1	
C10	MUTTER M12 DIN 985 8	1	00105
C11	HÖLJE FÖR KRAFTUTTAGSAXEL	1	
C13	SKRUV M12 x 110 DIN 931 8,8	2	00063
<b>D</b>	<b>VINSCHKYDD OCH -KÅPA</b>		
D1	NEDRE VAJERSKYDD	1	
D2	ÖVRE VAJERSKYDD	1	
D3	SKRUV M12 x 40 DIN 933 8,8	2	00047
D4	BRICKA M12 DIN 125 A	6	00130
D5	MUTTER M12 DIN 985 8	3	00105
D6	MASKINHANDTAG M12	2	00456
D7	SKRUV M12 x 35 DIN 603 8,8	2	00044
D8	SKRUV M10 x 25 DIN 933 8,8	4	00027
D9	BRICKA M10 DIN 125 A	12	00128
D10	MUTTER M10 DIN 985 8	6	00100
D11	SKRUV M10 x 30 DIN 933 8,8	2	00028
D12	SKYDDSLAD	1	
D13	SKRUV M12 x 30 DIN 933 8,8	1	00043
D14	SKRUV M8 x 16 DIN 912 8,8	1	00008
D15	BRICKA M8 DIN 125 A	1	00126
<b>E</b>	<b>MOTORSÅGSHÅLLARE</b>		
E1	SKRUV M10 x 45 DIN 931 8,8	3	00031
E2	ANSLUTNINGSPLATTA	2	
E3	NYLONBUSSNING	3	00906
E4	BRICKA M10 DIN 125 A	3	00128
E5	MUTTER M10 DIN 985 8	3	00100
<b>F</b>	<b>VINSCHBLOCK</b>		
F1	SKRUV M8 x 20 DIN 933 8,8	2	00010
F2	DUBBELT SPAKBLOCK (SMALT)	1	00289
F3	MUTTER M8 DIN 985 8	2	00097
F4	ENKELT BLOCK	1	00807
<b>G</b>	<b>ÖVRE VINSCHBLOCK</b>		
G1	ÖVRE BLOCKKÅPA	1	
G2	MUTTER M12 DIN 934 8	1	00104
G3	YTTRE BRICKA Ø40 x Ø12,5	2	

Betec-kning	Vinschdelar	Delar	Kod
G4	VAJERSTYRNING	1	
G5	DISTANSBRICKA Ø45 x Ø3	1	
G6	BLOCK	1	
G7	KULLAGER 6306	1	00173
G8	FJÄDERRING Ø72 DIN 472	1	00165
G9	DISTANSHYLSA Ø30 x Ø59	1	
G10	DISTANSBRICKA 2 Ø45 x Ø31	1	
G11	SKRUV M12 x 85 DIN 931 8,8	1	00059
G12	SMÖRJPLUGG M10 DIN 71412	1	00139
<b>H</b>	<b>NEDRE VINSCHBLOCK</b>		
H1	NEDRE BLOCKKÅPA	1	
H2	MUTTER M12 DIN 934 8	1	00104
H3	BRICKA Ø6 x 50 DIN 1481	1	00152
H4	NEDRE BLOCKBULT Ø25 x 225	1	
H5	BLOCKBRICKA Ø40 x 12,5	2	
H6	SMÖRJPLUGG M10 DIN 714412	1	00139
H7	NAVBEGRÄNSARE	1	01064
H8	BRICKA Ø4 x 16 DIN 1481	1	00149
H9	VAJERSTOPP	1	
H10	DISTANSBRICKA Ø45 x Ø31	1	
H11	BLOCK	1	
H12	KULLAGER 6306	1	00173
H13	FJÄDERRING Ø72 DIN 472	1	00165
H14	AVSTÅNDSBRICKA 2, Ø45 x 31	1	
H15	VINSCHBUSSNING Ø30 x 52	1	
H16	SKRUV M12 x 80 DIN 931 8,8	1	00057
<b>I</b>	<b>ANSLUTNING</b>		
I1	ANSLUTNINGSHÖLJE	1	
I2	ANSLUTNINGSBULT Ø25 x 106	1	
I3	SPRINT D10 + KEDJA	1	01916
I4	DUBBEL SPRINT D3 x 62 + KEDJA	2	01917
I5	ANSLUTNINGSBULT	2	
<b>J</b>	<b>VINSCH ANSLUTNINGSBULT</b>		
J1	NEDRE KOPPLINGSBULT Ø28/Ø21	2	
J2	SPRINT D10 + KEDJA	3	01916
J3	ÖVRE KOPPLINGSBULT Ø25/Ø19	1	

Betec-kning	Vinschdelar	Delar	Kod
<b>K</b>	<b>VINSCHSTATIV</b>		
K1	SKRUV M10 x 60 DIN 931 8,8	2	00038
K2	STÖDFOT	2	
K3	FJÄDER (förlängningstyp) 16,8 x 62 x 1,8	2	01009
K4	MUTTER M10 DIN 985 8	2	00100
<b>L</b>	<b>VINSCHENS FÖRBROMS</b>		
L1	FÖRBROMSPLUGG Ø15 x 32	1	
L2	FJÄDER (komprimeringstyp) 15 x 30 x 2,2	1	01010
L3	FJÄDERBRICKA FÖRBROMS	1	
L4	VINGMUTTER M10 DIN 315	1	00101
L5	JUSTERSKRUV M10 x 35	1	00138
<b>M</b>	<b>VINSCHKÅPA</b>		

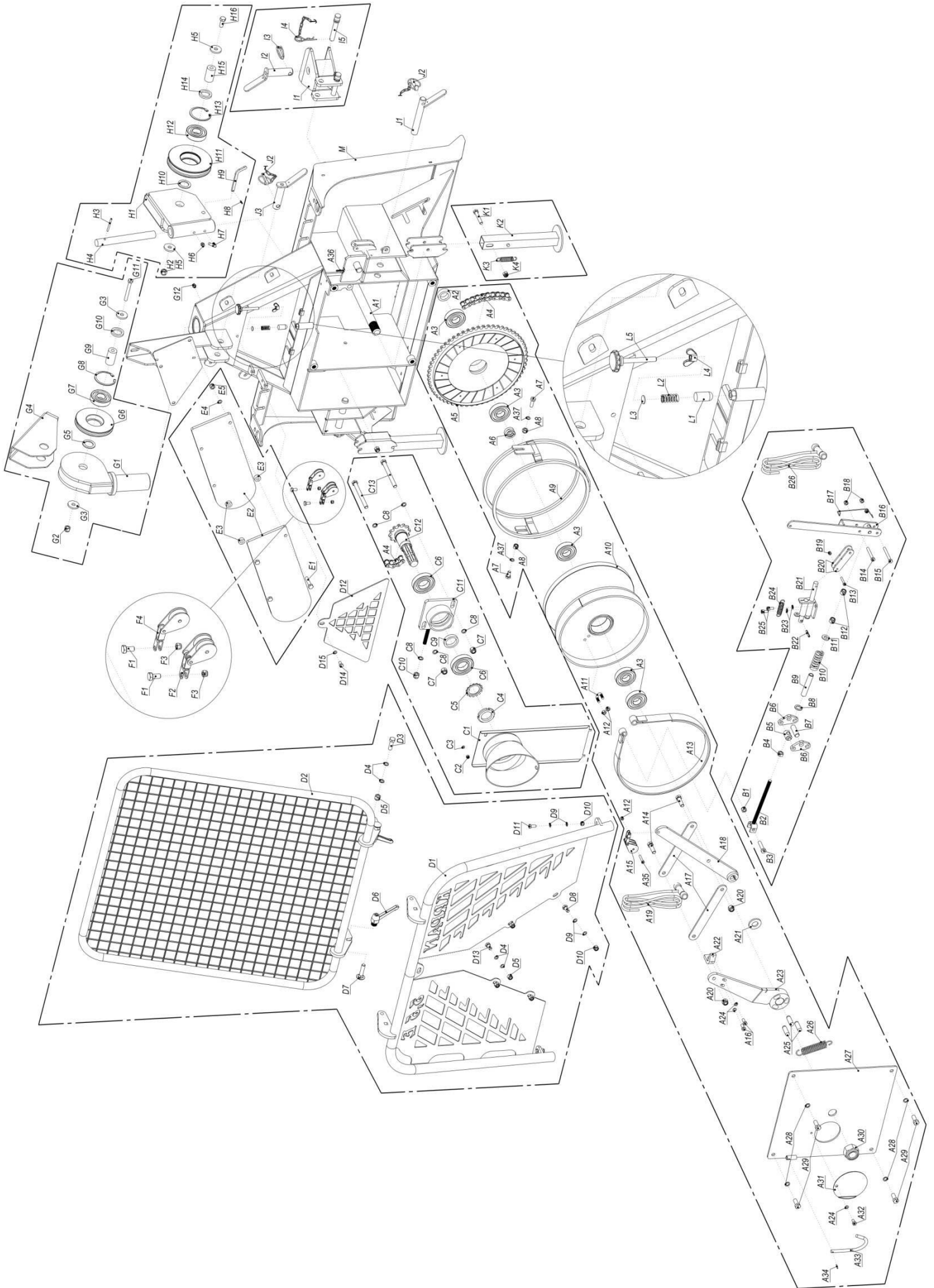

# EG – KONFORMITETSDEKLARATION

(typ)

## I enlighet med maskindirektiv 2006/42/EG och bilaga II, punkt A i direktivet

*Tillverkarens namn*

**PIŠEK-Vitli *KRPAN*<sup>®</sup>d. o. o.**  
Tillverkning av lantbruks- och skogsmaskiner.  
Jazbina 9/a  
SI-3240 Šmarje pri Jelšah

förklarar vi med fullt ansvar att vi besitter den tekniska dokumentationen (beredd enligt punkt A, bilaga VII i Maskindirektivet) och att

## **SKOGSVINSCH MED ENKEL VINSCHTRUMMA**

*maskinens namn*

**KRPAN 3,5 E, KRPAN 4,5 E, KRPAN 5,5 E,  
KRPAN 7,5 E**

*typ*

*(serienummer, tillverkningsår och övrig teknisk information är tryckt på skivan)*

har tillverkats i enlighet med kraven i följande bestämmelser och standarder:

Direktiv	Standarder:
Maskindirektiv 2006/42/EG	EN ISO 12100:2010 EN ISO 4254-1, EN 14492-1

Person som ansvarar för att tillhandahålla den tekniska dokumentationen och försäkran om överensstämmelse är undertecknad av direktören Franc Pišek.

Datum: 04.01.2010

Tillverkaren:

PIŠEK-Vitli *KRPAN*<sup>®</sup> d. o. o.  
Tillverkning av lantbruks- och skogsmaskiner.  
Jazbina 9a. SI-3240 Šmarje pri Jelšah

Stämpel och underskrift från ansvarig person:

Direktor Franc Pišek

  
**Vitli *KRPAN*<sup>®</sup>**  
PIŠEK-VITLI *KRPAN*, d.o.o.  
Jazbina 9A, 3240 Šmarje pri Jelšah

**GARANTIKORT**

**PIŠEK – Vitli *KRPAN*<sup>®</sup> d. o. o.**  
Tillverkning av lantbruks- och skogsmaskiner.

Jazbina 9/a, SI 3240 Šmarje pri Jelšah  
tel.:00386(0)3819-00-90 fax. : 00386(0) 819-00-92  
www.vitli-krpan.com

**SKOGSVINSCH *KRPAN*<sup>®</sup> 3,5 E**

<u>Namn och efternamn på köparen:</u>	<u>Tillv. nr.:</u>
<u>Plats:</u>	<u>Tillverkningsår:</u>
<u>Postadress och postnummer:</u>	<u>Försäljningsdatum:</u>
<u>Namn och efternamn på köparen:</u>	<u>Stämpel av auktoriserad verkstad:</u>
<u>Underskrift av behörig person (säljare):</u>	

**GARANTITID = 36 MÅNADER****GARANTI**

- Garantitiden gäller i 36 månader från försäljningsdatumet eller datumet för leverans av varorna till konsumenten.
- Försäljningsdatumet är datumet på fakturan som utfärdades vid mottagandet av maskinen av återförsäljaren eller tillverkaren.
- Tillverkaren garanterar egenskaperna eller felfri drift inom garantiperioden som börjar vid leveransen av varorna till konsumenten. Det är obligatoriskt att arbeta i enlighet med bifogade användningsanvisningar.
- Garantin omfattar reparation eller kostnadsfritt byte av delar med tillverkningsfel under garantitiden.
- Efter att garantitiden har gått ut, erbjuder vi service, byte av reservdelar och transport i ytterligare sju (7) år. Tillverkaren är samtidigt den auktoriserade tjänsteleverantören.
- Garantin utesluter inte konsumenternas rättigheter såsom handlarens ansvar vid fel på varorna.
- Maskinen har en specificerad livslängd på sju år efter att garantin har gått ut. Under denna period garanterar vi service och tillhandahåller reservdelar.
- Vi garanterar att eventuella fel eller brister på varor kommer att åtgärdas inom 45 dagar från dagen för yrkandet om att avhjälpa felet. I annat fall ersätter vi varan med en ny på kundens begäran. Vi åtar oss att förlänga garantitiden den tid det tar att utföra service.
- **Garantibeviset är endast giltigt tillsammans med kvittot!**
- **Garantivillkoren gäller endast inom Sveriges territorium.**

**GARANTIKORT**

- Om skador på maskinen eller material som används inte tydligt kan tillskrivas som tillverkningsfel, måste tillverkaren inspektera produkten för att avgöra giltigheten för garantianspråket.
- Transportkostnader för maskinen eller defekta delar åläggs kunden.
- Garantin täcker inte skador orsakade av obehöriga personer eller objekt på grund av en oprofessionell hantering, försummelse, vårdslöshet eller underlåtenhet att följa användningshandboken som tillhandahålls av leverantören.
- Garantin täcker inte skador som har uppstått under transporten eller skador orsakade av en felaktig drift eller användning av maskinen.
- Delar som har skadats på grund av ett överdrivet slitage omfattas inte av garantin.
- Garantin ogiltigförklaras om maskinen repareras eller skadas av obehörig personal.
- Rengöring av funktionsdelar omfattas inte av garantin.
- Efter en skadehändelse, är en ersättning av maskinen eller en förlängning av garantitiden utesluten.
- Om en reparation är nödvändig, lämna in garantikortet och originalfakturan till den auktoriserade personalen. Om maskinen eller dess delar skickas för reparation, bifoga de ovannämnda handlingarna.
- Utan skriftligt godkännande från tillverkaren är ingen behörig att ändra uppgifter på garantikortet eller ge några muntliga eller skriftliga godkännanden. Ingen direkt eller indirekt kompensation för personer eller föremål ges för skador som härrör från att maskinen är ur funktion.
- **Överoljade eller brända kopplingslameller ingår inte i garantin.**
- **Skador på stålvejern till följd av en felaktig användning täcks inte av garantin.**
- **Drivkedjor är förbrukningsdelar och ingår inte i garantin.**
- **GARANTIN GÄLLER UNDER FÖRUTSÄTTNING ATT SKOGSVINSCHEN MOTSVARAR TRAKTORNS EFFEKT (VINSCHEN FÅR INTE ÖVERBELASTAS), OM TRAKTORNS EFFEKT ÄR FÖR HÖG (MER ÄN 45 KM), GÄLLER INTE GARANTIN FÖR SKOGSVINSC**